

Proyektor Dell™ S320/S320wi

# Panduan Pengguna

# Catatan, Perhatian, dan Peringatan



**CATATAN:** CATATAN menunjukkan informasi penting yang membantu Anda menggunakan komputer dengan lebih baik.



**PERHATIAN:** PERHATIAN menunjukkan kemungkinan kerusakan pada perangkat keras atau kehilangan data jika petunjuk tidak diikuti.



**PERINGATAN:** PERINGATAN menunjukkan kemungkinan kerusakan properti, cedera badan, atau kematian.

---

Informasi dalam dokumen ini dapat berubah tanpa pemberitahuan sebelumnya.

©2012 Dell Inc. Semua hak dilindungi undang-undang.

Dilarang keras memperbanyak materi ini dengan cara apapun tanpa izin tertulis dari Dell Inc.

Merek dagang yang digunakan dalam teks ini: *Dell* dan logo *DELL* adalah merek dagang dari Dell Inc.; *DLP* dan logo *DLP* adalah merek dagang dari TEXAS INSTRUMENTS INCORPORATED; *Microsoft* dan *Windows* adalah merek dagang atau merek dagang terdaftar dari Microsoft Corporation di Amerika Serikat dan/atau negara lainnya.

Merek dagang dan nama dagang lainnya yang mungkin digunakan dalam dokumen ini mengacu pada entitas yang mengklaim merek dan nama maupun produk mereka. Dell Inc. melepaskan tanggung jawab hukum atas kepentingan eksklusif pada merek dagang dan nama dagang selain yang dimiliki sendiri.

Model S320/S320wi

September 2012 Rev. A00

# Daftar Isi

1	Proyektor Dell Anda . . . . .	7
	Tentang Proyektor . . . . .	10
	Tentang Pena Interaktif . . . . .	11
2	Menyambungkan Proyektor . . . . .	13
	Memasang Kit Modul Nirkabel Opsional . . . . .	14
	Memasang Kit Modul Interaktif Opsional . . . . .	15
	Memasang Kit RJ45 Opsional . . . . .	16
	<b>Menyambungkan ke Komputer . . . . .</b>	<b>17</b>
	Menyambung Komputer Menggunakan Kabel VGA . . . . .	17
	Sambungan Monitor Loop-Through Menggunakan Kabel VGA . . . . .	18
	Menyambung Komputer Menggunakan Kabel RS232 . . . . .	19
	Menyambungkan Komputer menggunakan Kabel USB . . . . .	20
	Menyambungkan Komputer Menggunakan Dongle Nirkabel (Opsional) . . . . .	21
	<b>Menyambungkan Pemutar DVD . . . . .</b>	<b>22</b>
	Menyambungkan Pemutar DVD Menggunakan Kabel S-video . . . . .	22
	Menyambungkan Pemutar DVD Menggunakan Kabel Video Komposit . . . . .	23
	Menyambungkan Pemutar DVD Menggunakan Kabel Video Komponen . . . . .	24
	Menyambung Pemutar DVD Menggunakan Kabel HDMI . . . . .	25

<b>Menyambungkan ke LAN (Local Area Network)</b> . . . . .	26
Untuk memproyeksikan gambar dan mengontrol proyektor yang tersambung ke jaringan melalui kabel RJ45. . . . .	26
Sambungan dengan Kotak Kontrol RS232 Komersial	27
Menyambung Pena Interaktif . . . . .	28
<b>3 Menggunakan Proyektor</b> . . . . .	<b>30</b>
<b>Menghidupkan Proyektor</b> . . . . .	<b>30</b>
<b>Mematikan Proyektor</b> . . . . .	<b>30</b>
<b>Mengatur Gambar Proyeksi</b> . . . . .	<b>31</b>
Menambah Ketinggian Proyektor . . . . .	31
Mengurangi Ketinggian Proyektor . . . . .	31
<b>Mengatur Fokus Proyektor</b> . . . . .	<b>32</b>
<b>Mengatur Ukuran Gambar Proyeksi</b> . . . . .	<b>33</b>
<b>Menggunakan Panel Kontrol</b> . . . . .	<b>35</b>
<b>Menggunakan Remote Control</b> . . . . .	<b>37</b>
<b>Menggunakan Pena Interaktif</b> . . . . .	<b>40</b>
Pesan peringatan OSD - low battery (daya baterai rendah) . . . . .	41
Kombinasi tombol . . . . .	41
<b>Menggunakan Tali Tangan</b> . . . . .	<b>42</b>
<b>Memasang Baterai Remote Control</b> . . . . .	<b>43</b>
<b>Mengisi Daya Baterai Pena Interaktif</b> . . . . .	<b>44</b>
<b>Pendahuluan untuk Pengisi Daya Docking (Opsional)</b> .	<b>45</b>
<b>Mengisi Daya Baterai Pena Interaktif Menggunakan     Pengisi Daya Docking</b> . . . . .	<b>47</b>
<b>Jangkauan Pengoperasian Remote Control</b> . . . . .	<b>49</b>

<b>Jangkauan Pengoperasian Pena Interaktif . . . . .</b>	<b>50</b>
<b>Menggunakan Tampilan di Layar . . . . .</b>	<b>51</b>
INPUT SOURCE (SUMBER INPUT) . . . . .	51
AUTO-ADJUST (Pengaturan Otomatis) . . . . .	52
BRIGHTNESS/CONTRAST (Kecerahan/Kontras) . . . . .	53
VIDEO MODE (Mode Video) . . . . .	53
VOLUME . . . . .	54
AUDIO INPUT (Input Audio) . . . . .	54
ADVANCED SETTINGS (Pengaturan Lanjutan) . . . . .	55
LANGUAGE (BAHASA) . . . . .	73
HELP (Bantuan) . . . . .	73
<b>Penginstalan Jaringan Nirkabel . . . . .</b>	<b>74</b>
Mengaktifkan Nirkabel pada Proyektor . . . . .	75
Menginstal Perangkat Lunak Aplikasi Nirkabel di Komputer . . . . .	76
Mengaktifkan Aplikasi Nirkabel . . . . .	80
<b>Penginstalan PtG (Presentation to Go) . . . . .</b>	<b>83</b>
PtG Viewer (Penampil PtG) . . . . .	84
Photo Viewer (Penampil Foto) . . . . .	84
Pengenalan Fungsi Foto/PtG . . . . .	85
PtG Overview (Ikhtisar PtG) . . . . .	85
Photo Overview (Ikhtisar Foto) . . . . .	86
Pengenalan Tombol . . . . .	86
Menginstal Perangkat Lunak PtG Converter pada Komputer Anda . . . . .	87
Menggunakan PtG Converter . . . . .	87
<b>Menginstal Proyeksi Audio . . . . .</b>	<b>89</b>
Mengaktifkan Nirkabel atau LAN pada Proyektor . . . . .	91
Menginstal Perangkat Lunak Aplikasi Nirkabel di Komputer . . . . .	92
Mengaktifkan Aplikasi Nirkabel . . . . .	93
Login . . . . .	94

<b>Mengelola Proyektor dari Web Management (Untuk Jaringan)</b> . . . . .	<b>95</b>
Mengkonfigurasi Network Setting (Pengaturan Jaringan) . . . . .	95
Mengakses Web Management (Manajemen Web) . . . . .	95
<b>Mengelola Proyektor dari Manajemen Web (Kit Jaringan RJ45 Merupakan Komponen Opsional untuk S320)</b> . . . . .	<b>110</b>
Mengkonfigurasi Network Setting (Pengaturan Jaringan) . . . . .	110
Mengakses Web Management (Manajemen Web) . . . . .	110
Mengatur Properti . . . . .	111
<b>Membuat Application Token (Token Aplikasi)</b> . . . . .	<b>125</b>
<b>4 Mengatasi Masalah Proyektor</b> . . . . .	<b>126</b>
<b>Mengatasi Masalah Pena Interaktif</b> . . . . .	<b>130</b>
<b>Sinyal Pemandu</b> . . . . .	<b>132</b>
<b>Sinyal Pemandu LED Pena Interaktif</b> . . . . .	<b>133</b>
<b>Mengganti Lampu</b> . . . . .	<b>134</b>
<b>5 Spesifikasi</b> . . . . .	<b>136</b>
<b>6 Menghubungi Dell</b> . . . . .	<b>144</b>
<b>Menghubungi eInstruction</b> . . . . .	<b>145</b>
<b>Menghubungi Crestron</b> . . . . .	<b>146</b>
<b>7 Lampiran: Daftar istilah</b> . . . . .	<b>147</b>

# Proyektor Dell Anda

Proyektor Anda dilengkapi semua item yang ditampilkan di bawah ini. Pastikan Anda memiliki semua item tersebut; jika tidak, hubungi Dell.

---

## Isi Kemasan Standar S320

---

Kabel daya

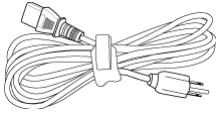

Kabel VGA 1,8 m (VGA ke VGA)

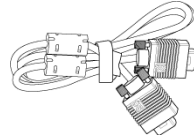

Baterai AAA (2)



Remote control

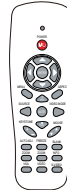

CD Panduan Pengguna dan Dokumentasi

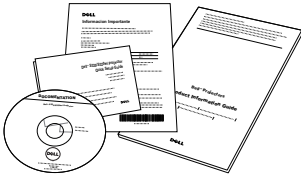

Dongle nirkabel Dell Interactive (Opsional)

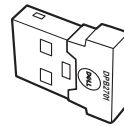

---

**Isi Kemasan Standar S320wi**

---

Kabel daya

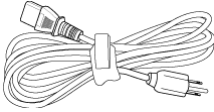

Kabel VGA 1,8 m (VGA ke VGA)

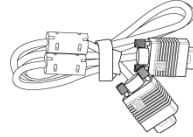

Baterai AAA (2)



Remote control



CD Panduan Pengguna dan Dokumentasi

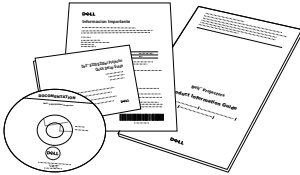

Pena Interaktif

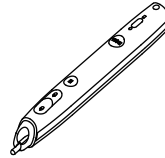

Tali tangan



Ujung pena (10 ujung pena cadangan)



CD Interwrite Workspace



Kabel Mini USB (USB-A ke Mini USB-B) sepanjang 2 m

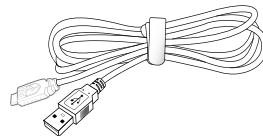



---

**Isi Kemasan Standar S320wi**

---

Kabel Mini USB  
(USB-A ke Mini USB-B) sepanjang 5 m

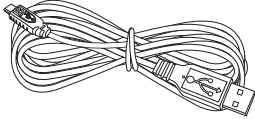

Kabel USB (USB-A ke USB-B)

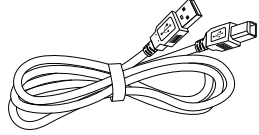

Dongle nirkabel Dell Interactive  
(Opsional)

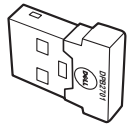

# Tentang Proyektor

## Tampilan Atas

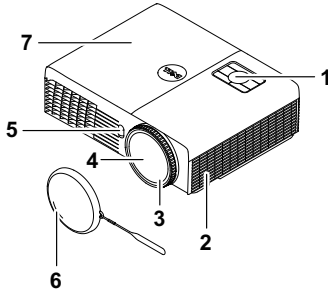

## Tampilan Bawah

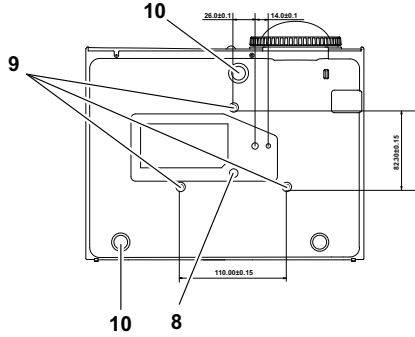

1	Panel kontrol
2	Speaker 5W
3	Gelang fokus
4	Lensa
5	Unit penerima inframerah
6	Penutup lensa
7	Penutup lampu
8	Lubang pemasangan untuk di dinding: Lubang sekrup dengan kedalaman M3 x 6,5 mm. Daya putar yang disarankan <8 kgf-cm
9	Lubang pemasangan untuk tripod: Baut 1/4"*20 UNC
10	Roda penyesuai kemiringan

## Tentang Pena Interaktif

### Tampilan Atas

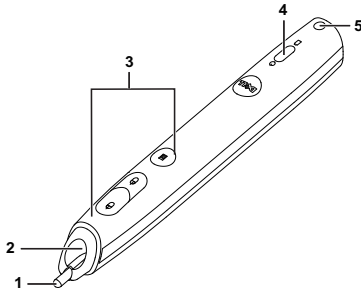

### Tampilan Bawah

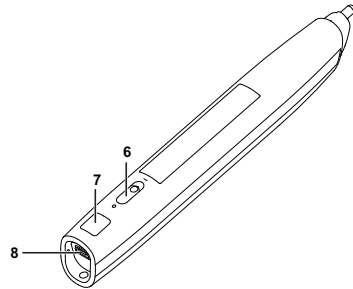

1	Ujung pena yang dapat diganti
2	Lensa
3	Tombol Kontrol
4	Indikator LED
5	Lubang tali tangan
6	Tombol daya
7	Soket untuk upgrade firmware
8	Soket pengisi daya dengan Mini USB

 **CATATAN:** Opsional (dapat dibeli secara terpisah), atau hanya diberikan bersama S320wi.

### **PERHATIAN: Petunjuk Keselamatan**

- 1 Jangan gunakan proyektor di dekat peralatan yang menghasilkan panas berlebihan.
- 2 Jangan gunakan proyektor di tempat yang berdebu. Debu dapat mengakibatkan sistem gagal berfungsi dan proyektor akan mati secara otomatis.
- 3 Pastikan proyektor dipasang di tempat yang memiliki cukup ventilasi.
- 4 Jangan halangi slot dan celah ventilasi pada proyektor.
- 5 Pastikan proyektor beroperasi dalam kisaran suhu lingkungan (5 °C hingga 35 °C).
- 6 Jangan coba menyentuh aliran keluar ventilasi karena mungkin sangat panas setelah proyektor dihidupkan atau baru saja dimatikan.

- 7 Jangan lihat ke arah lensa sewaktu proyektor hidup karena dapat mengakibatkan kerusakan pada mata.
- 8 Jangan letakkan benda apapun di dekat maupun di depan proyektor jangan tutup lensa sewaktu proyektor hidup karena panas dapat mengakibatkan objek meleleh atau terbakar.
- 9 Jangan gunakan proyektor nirkabel di dekat alat pacu jantung.
- 10 Jangan gunakan proyektor nirkabel di dekat peralatan medis.
- 11 Jangan gunakan proyektor nirkabel di oven microwave.



**CATATAN:**

- Jangan coba memasang sendiri proyektor di dinding. Pemasangan di dinding harus dilakukan oleh teknisi berpengalaman.
- Perangkat Pemasangan Proyektor di Dinding yang Disarankan (P/N: 4TVT8/V3RTH). Untuk informasi lebih lanjut, kunjungi situs Web Dell Support di [support.dell.com](http://support.dell.com).
- Untuk informasi lebih lanjut, lihat *Informasi Keselamatan* yang diberikan bersama proyektor ini.
- Proyektor S320/S320wi hanya dapat digunakan di dalam ruangan.

# Menyambungkan Proyektor

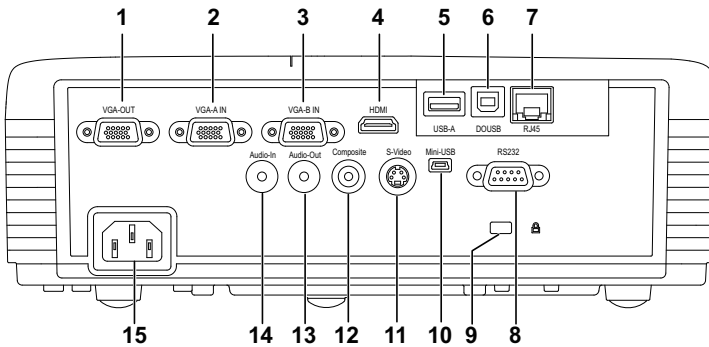

1	Soket output VGA (monitor loop-through)	9	Slot kabel keamanan
2	Soket input VGA-A (D-sub)	10	Soket Mini USB (Mini Jenis B) untuk mouse jauh, fungsi Interactive (Interaktif), dan upgrade firmware
3	Soket input VGA-B (D-sub)	11	Soket S-Video
4	Soket HDMI	12	Soket Video Komposit
5	Konektor USB Jenis A untuk Penampil USB (tertanam untuk S320wi)	13	Soket output audio
6	Konektor USB Jenis B untuk Layar USB (tertanam untuk S320wi)	14	Soket input audio
7	Konektor RJ45 (tertanam untuk S320wi)	15	Soket kabel daya
8	Soket RS232		



**PERHATIAN:** Sebelum Anda memulai prosedur pada bagian ini, ikuti Petunjuk Keselamatan yang dijelaskan pada halaman 11.

## Memasang Kit Modul Nirkabel Opsional

Anda harus memasang kit modul nirkabel ke proyektor jika ingin menggunakan pilihan jaringan nirkabel. Lihat "Penginstalan Jaringan Nirkabel" pada halaman 74. Kit modul nirkabel tidak diberikan bersama proyektor S320. Anda dapat membelinya di situs Web Dell di [www.dell.com](http://www.dell.com).

 **CATATAN:** Kit modul nirkabel tertanam untuk S320wi.

Ikuti langkah pemasangan di bawah ini:

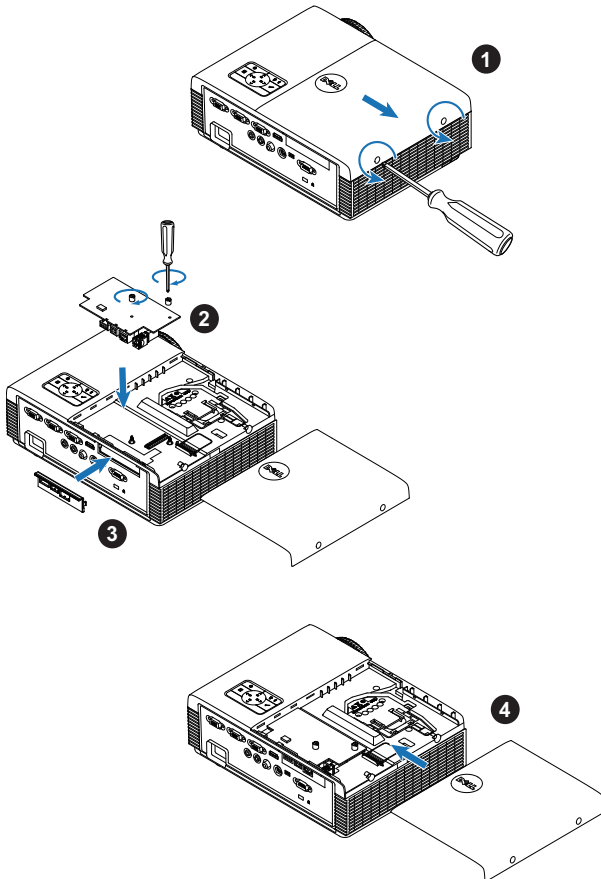

## Memasang Kit Modul Interaktif Opsional

Anda harus memasang kit modul interaktif ke proyektor jika ingin menggunakan fitur Interactive (Interaktif). Kit modul interaktif tidak diberikan bersama proyektor S320. Anda dapat membelinya di situs Web Dell di [www.dell.com](http://www.dell.com).

 **CATATAN:** Kit modul interaktif tertanam untuk S320wi.

Ikuti langkah pemasangan di bawah ini:

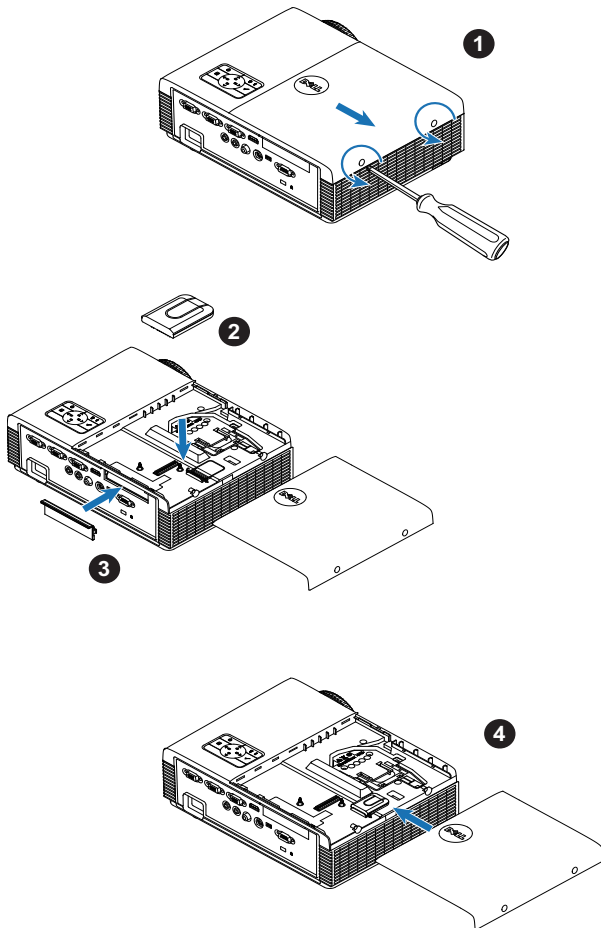

## Memasang Kit RJ45 Opsional

Anda harus memasang kit RJ45 ke proyektor jika ingin menggunakan pilihan jaringan. Kit RJ45 tidak diberikan bersama proyektor S320. Anda dapat membelinya di situs Web Dell di [www.dell.com](http://www.dell.com).

 **CATATAN:** RJ45 tertanam di S320wi.

Ikuti langkah pemasangan di bawah ini:

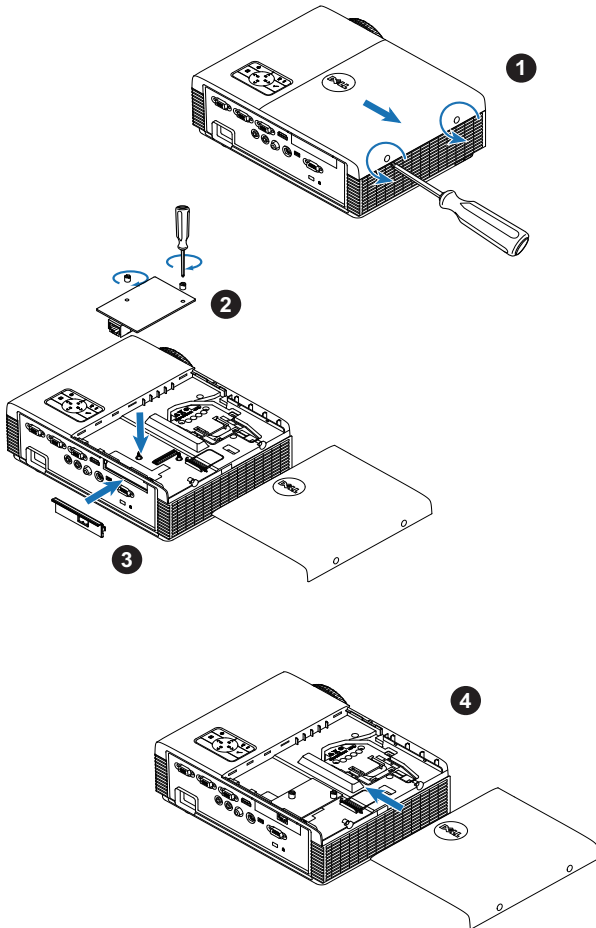



# Menyambungkan ke Komputer

## Menyambung Komputer Menggunakan Kabel VGA

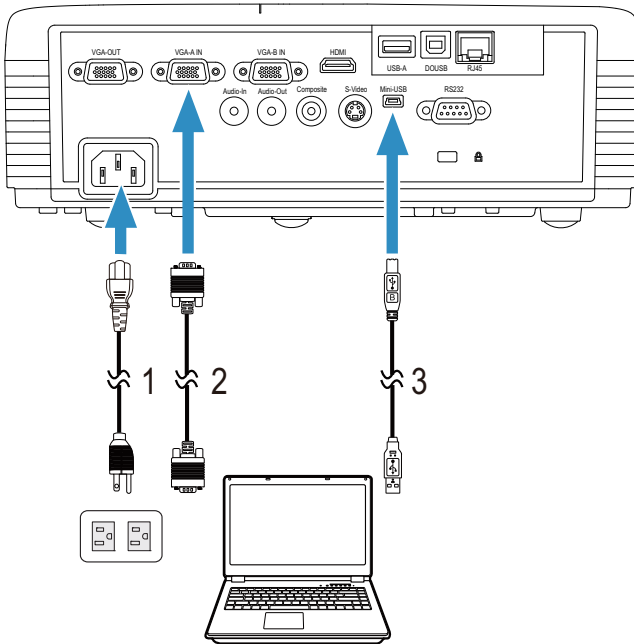

1	Kabel daya
2	Kabel VGA ke VGA
3	Kabel USB-A ke Mini USB-B



**CATATAN:** Kabel Mini USB harus disambungkan jika Anda ingin menggunakan fitur Gulir Halaman ke Atas dan Gulir Halaman ke Bawah pada remote control.

## Sambungan Monitor Loop-Through Menggunakan Kabel VGA

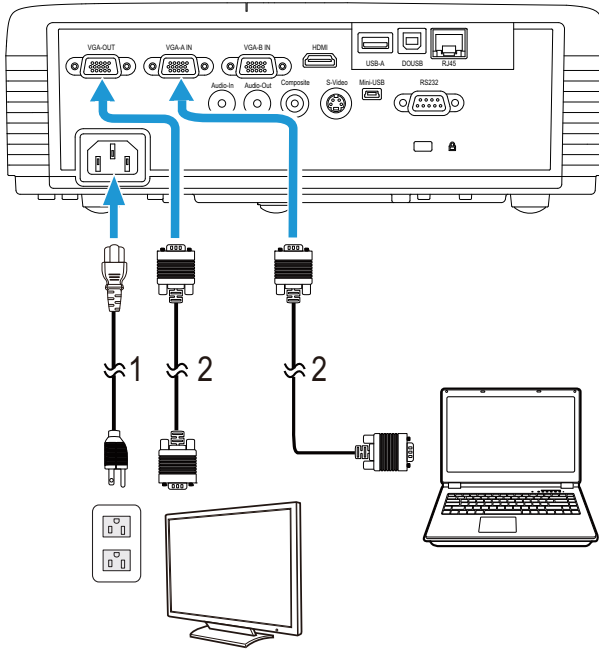

1	Kabel daya
2	Kabel VGA ke VGA

**CATATAN:** Hanya satu kabel VGA yang diberikan bersama proyektor. Kabel VGA tambahan dapat dibeli di situs Web Dell [www.dell.com](http://www.dell.com).

## Menyambung Komputer Menggunakan Kabel RS232

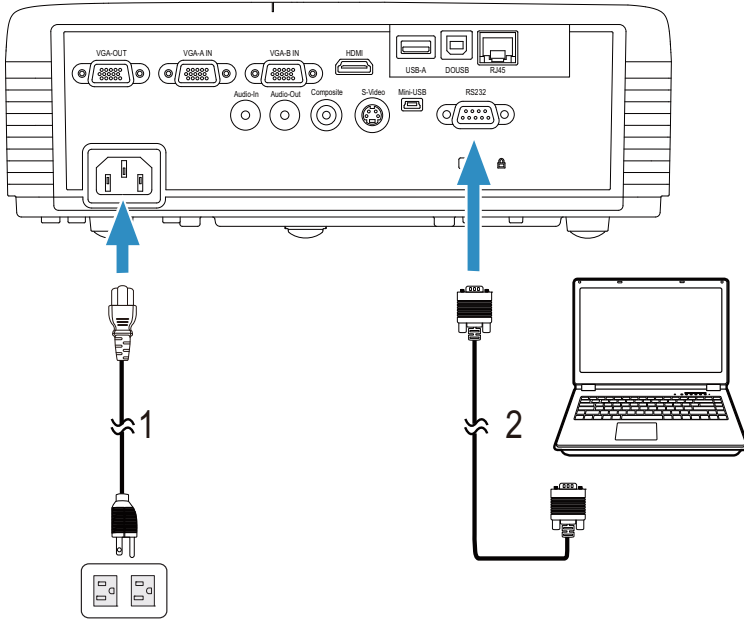

1	Kabel daya
2	Kabel RS232 (soket D-sub 9 pin ke soket pin2-3)



**CATATAN:** Kabel RS232 (soket D-sub 9 pin ke soket pin2-3) tidak diberikan bersama proyektor. Untuk kabel dan perangkat lunak remote control RS232, hubungi teknisi profesional.

## Menyambungkan Komputer menggunakan Kabel USB

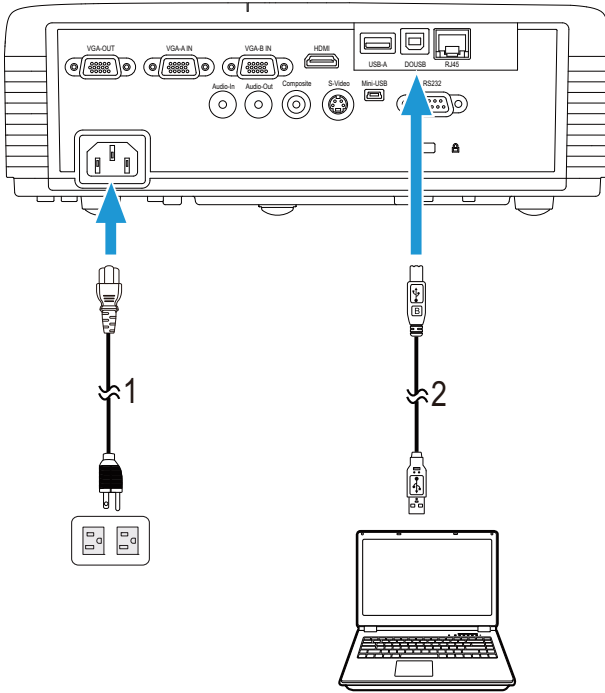





1	Kabel daya
2	Kabel USB-A ke USB-B

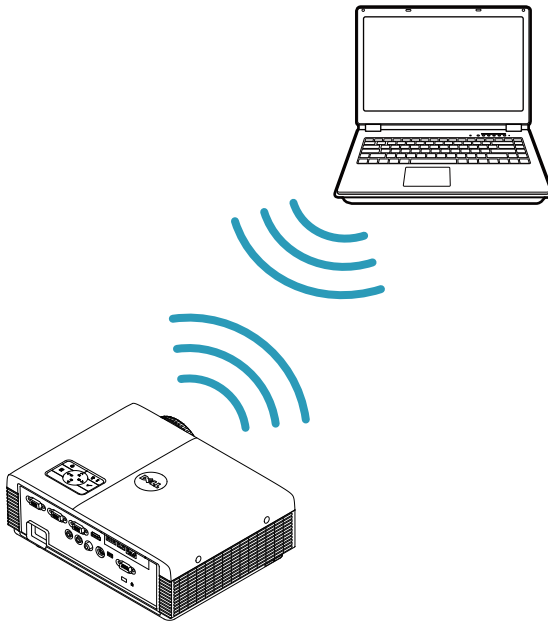

**CATATAN:** Plug and Play. Hanya satu kabel USB yang diberikan bersama proyektor. Kabel USB tambahan dapat dibeli di situs Web Dell di [www.dell.com](http://www.dell.com).

## Menyambungkan Komputer Menggunakan Dongle Nirkabel (Opsional)



-  **CATATAN:** Dongle nirkabel USB tertanam di Dell S320wi.
-  **CATATAN:** Fungsi nirkabel merupakan fitur opsional pada Dell S320. Jika Anda ingin menggunakan fungsi nirkabel, pasang modul nirkabel dan dongle nirkabel USB ke Dell S320. Lihat panduan pemasangan per langkah pada halaman 13. Modul Nirkabel dan dongle nirkabel USB tersedia serta dijual secara terpisah di [www.dell.com](http://www.dell.com).
-  **CATATAN:** Untuk mendeteksi sambungan nirkabel lain, komputer harus dilengkapi konektor nirkabel dan dikonfigurasi dengan benar. Lihat dokumentasi komputer tentang cara mengkonfigurasi sambungan nirkabel.
-  **CATATAN:** Anda harus memasang dongle nirkabel ke proyektor jika ingin menggunakan jaringan nirkabel. Lihat "Penginstalan Jaringan Nirkabel" pada halaman 74.

# Menyambungkan Pemutar DVD

## Menyambungkan Pemutar DVD Menggunakan Kabel S-video

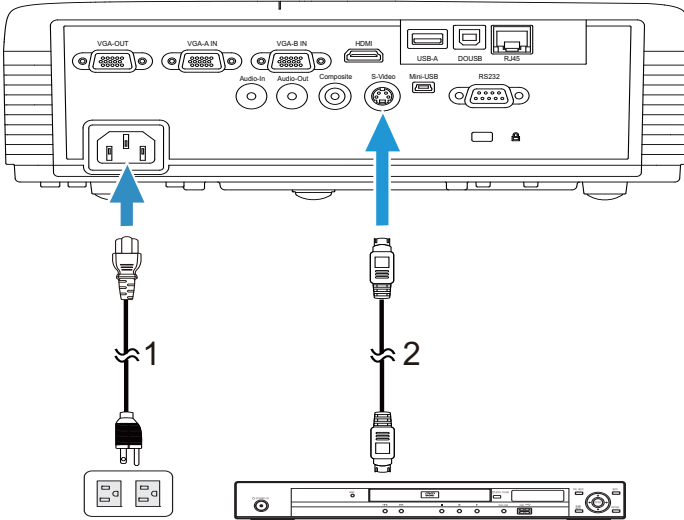

1	Kabel daya
2	Kabel S-Video

**CATATAN:** Kabel S-Video tidak diberikan bersama proyektor. Anda dapat membeli kabel ekstensi S-Video (50 kaki/100 kaki) di situs Web Dell [www.dell.com](http://www.dell.com).

## Menyambungkan Pemutar DVD Menggunakan Kabel Video Komposit

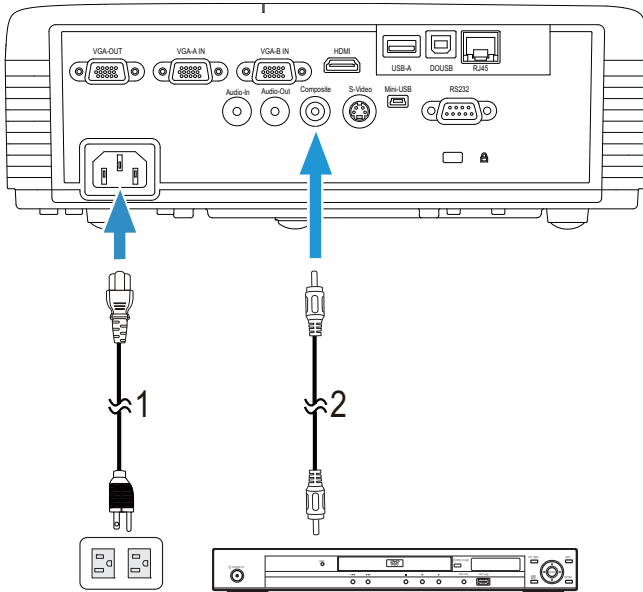

1	Kabel daya
2	Kabel Video Komposit



**CATATAN:** Kabel Video Komposit tidak diberikan bersama proyektor. Anda dapat membeli kabel Ekstensi Video Komposit (50 kaki/100 kaki) di situs Web Dell [www.dell.com](http://www.dell.com).

## Menyambungkan Pemutar DVD Menggunakan Kabel Video Komponen

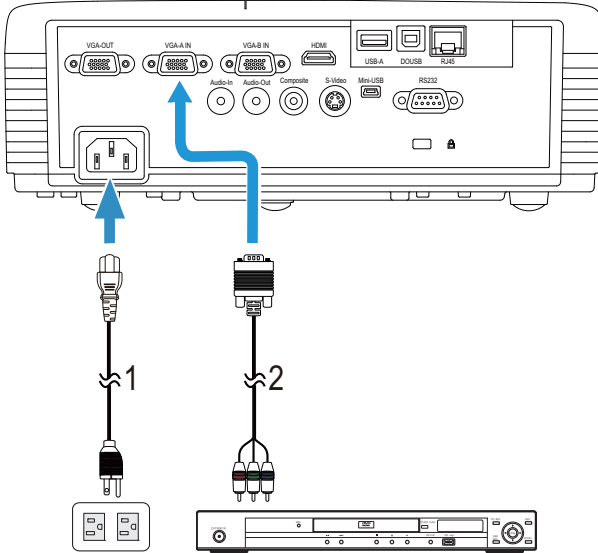

1	Kabel daya
2	Kabel VGA ke Video Komponen



**CATATAN:** Kabel VGA ke Video Komponen tidak diberikan bersama proyektor. Anda dapat membeli kabel Ekstensi VGA ke Video Komponen (50 kaki/100 kaki) di situs Web Dell [www.dell.com](http://www.dell.com).



## Menyambung Pemutar DVD Menggunakan Kabel HDMI

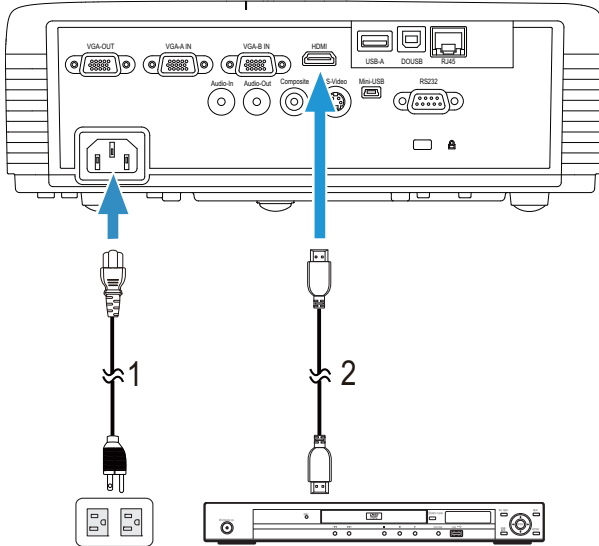

1	Kabel daya
2	Kabel HDMI



**CATATAN:** Kabel HDMI tidak diberikan bersama proyektor. Anda dapat membeli kabel HDMI di situs Web Dell [www.dell.com](http://www.dell.com).

# Menyambungkan ke LAN (Local Area Network)

Untuk memproyeksikan gambar dan mengontrol proyektor yang tersambung ke jaringan melalui kabel RJ45.

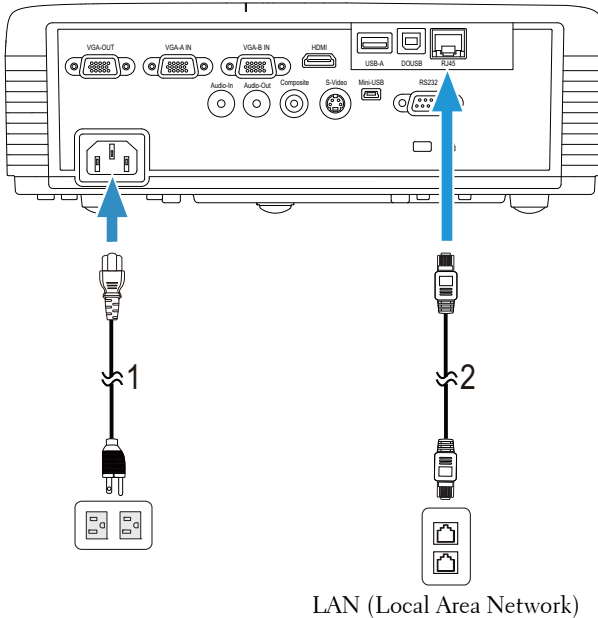

1	Kabel daya
2	Kabel RJ45

**CATATAN:** Kabel RJ45 tidak diberikan bersama proyektor. Anda dapat membeli kabel RJ45 di situs Web Dell [www.dell.com](http://www.dell.com).

**CATATAN:** Kit modul LAN tidak diberikan bersama proyektor S320. Jika Anda ingin menggunakan pilihan jaringan, lihat "Memasang Kit RJ45 Opsional" pada halaman 16. Anda dapat membelinya di situs Web Dell di [www.dell.com](http://www.dell.com).

## Sambungan dengan Kotak Kontrol RS232 Komersial

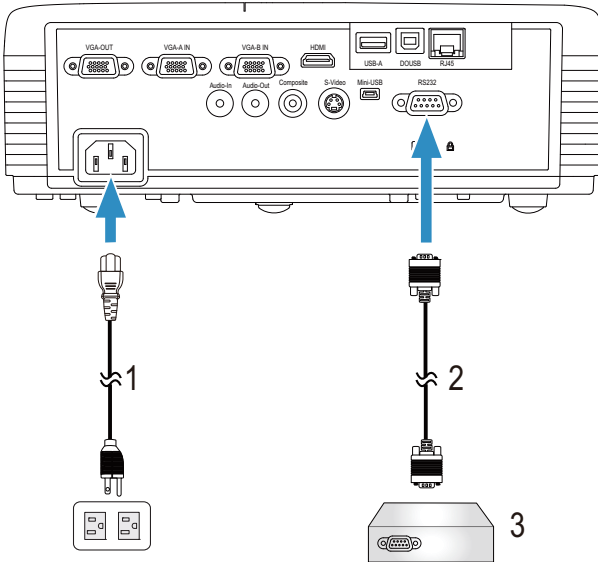

1	Kabel daya
2	Kabel RS232 (soket D-sub 9 pin ke soket pin2-3)
3	Kotak kontrol RS232 komersial



**CATATAN:** Kabel RS232 (soket D-sub 9 pin ke soket pin2-3) tidak diberikan bersama proyektor. Untuk mendapatkan kabel, hubungi teknisi profesional.

## Menyambung Pena Interaktif

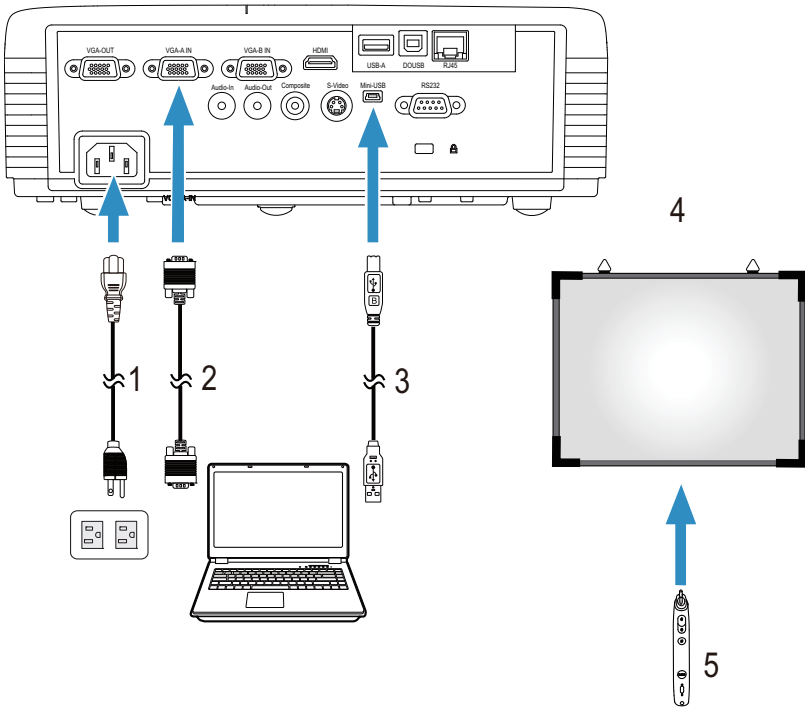

1	Kabel daya
2	Kabel VGA ke VGA
3	Kabel USB-A ke Mini USB-B
4	Layar proyeksi
5	Pena Interaktif



**CATATAN:** Kit modul interaktif tidak diberikan bersama proyektor S320. Jika Anda ingin menggunakan fitur Interactive (Interaktif), lihat "Memasang Kit Modul Interaktif Opsional" pada halaman 15. Anda dapat membelinya di situs Web Dell di [www.dell.com](http://www.dell.com).



**CATATAN:**

- 1 Interaktivitas hanya didukung dalam mode input berikut: VGA dan HDMI dari PC, Wireless Display (Layar Nirkabel), USB Display (Layar USB), dan LAN Display (Layar LAN).
- 2 Untuk mengaktifkan Pena Interaktif, sambungan kedua antara komputer dan proyektor diperlukan. Berikut adalah 4 pilihan yang tersedia untuk sambungan komputer dan proyektor:

- a menggunakan kabel USB Mini atau dongle nirkabel Dell Interactive (opsional)

Dongle nirkabel Dell Interactive tidak diberikan bersama proyektor S320 atau S320wi. Jika ingin menggunakan dongle nirkabel Dell Interactive untuk menyambungkan komputer dan proyektor, Anda dapat membelinya dari situs web Dell di [www.dell.com](http://www.dell.com).

- b gunakan kabel LAN (dengan menginstal Perangkat Lunak Aplikasi Nirkabel Dell)
- c gunakan WLAN (dengan menginstal Perangkat Lunak Aplikasi Nirkabel Dell)

Jika Anda menggunakan sambungan LAN atau WLAN, pastikan Wireless/LAN (Nirkabel/LAN) telah diaktifkan terlebih dulu.

- 3 Jika jarak antara komputer/laptop dan proyektor lebih dari 5 meter, sebaiknya gunakan hub USB untuk penginstalan.

# Menggunakan Proyektor

## Menghidupkan Proyektor

 **CATATAN:** Hidupkan proyektor sebelum sumber dihidupkan (komputer, pemutar DVD, dsb.). Lampu tombol **Daya** akan berkedip biru hingga ditekan.

- 1 Lepaskan penutup lensa.
- 2 Sambungkan kabel daya dan kabel sinyal yang sesuai ke proyektor. Untuk informasi tentang cara menyambungkan proyektor, lihat "Menyambungkan Proyektor" pada halaman 13.
- 3 Tekan tombol **Daya** (lihat "Menggunakan Panel Kontrol" pada halaman 35 untuk mengetahui letak tombol **Daya**).
- 4 Hidupkan sumber (komputer, pemutar DVD, dsb.)
- 5 Sambungkan sumber ke proyektor menggunakan kabel yang sesuai. Untuk petunjuk tentang cara menyambungkan sumber ke proyektor, lihat "Menyambungkan Proyektor" pada halaman 13.
- 6 Secara default, sumber input proyektor diatur ke VGA-A. Ubah sumber input proyektor jika perlu.
- 7 Jika beberapa sumber tersambung ke proyektor, tekan tombol **Source** pada remote control atau panel kontrol untuk memilih sumber yang dikehendaki. Lihat "Menggunakan Panel Kontrol" pada halaman 35 dan "Menggunakan Remote Control" pada halaman 37 untuk mengetahui letak tombol **Source**.

## Mematikan Proyektor

 **PERHATIAN:** Lepaskan proyektor setelah dimatikan dengan benar seperti dijelaskan dalam prosedur berikut ini.

- 1 Tekan tombol **Power**. Untuk mematikan proyektor dengan benar, ikuti petunjuk di layar.

 **CATATAN:** Pesan "**Tekan Tombol Daya untuk Mematikan Proyektor**" akan ditampilkan di layar. Pesan akan terhapus setelah 5 detik atau tekan tombol **Menu** untuk menghapusnya.

- 2 Tekan kembali tombol **Daya**. Kipas pendingin akan terus beroperasi selama 120 detik.

3 Untuk mematikan proyektor dengan cepat, tekan terus tombol Daya selama 1 detik sewaktu kipas pendingin masih berjalan.

**CATATAN:** Sebelum proyektor kembali dihidupkan, tunggu selama 60 detik hingga suhu internal stabil.

4 Lepaskan kabel daya dari stopkontak dan proyektor.

## Mengatur Gambar Proyeksi

### Menambah Ketinggian Proyektor

1 Tambah ketinggian proyektor ke sudut tampilan yang dikehendaki, lalu gunakan roda penyesuai kemiringan depan untuk menyempurnakan sudut tampilan.

2 Gunakan kedua roda penyesuai kemiringan untuk menyempurnakan sudut tampilan.

### Mengurangi Ketinggian Proyektor

1 Kurangi ketinggian proyektor, lalu gunakan roda penyesuai kemiringan depan untuk menyempurnakan sudut tampilan.

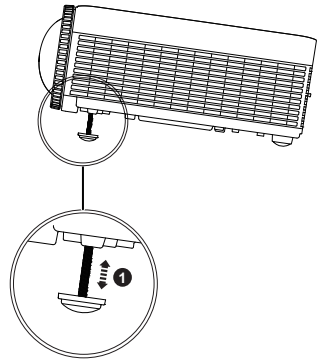
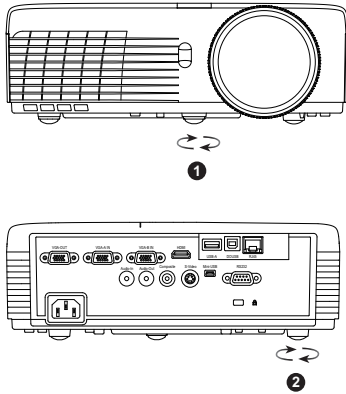

1	Roda penyesuai kemiringan depan (Sudut kemiringan: 0 hingga 4 derajat)
2	1x Roda penyesuai kemiringan belakang

## Mengatur Fokus Proyektor

**PERHATIAN:** Untuk menghindari kerusakan pada proyektor, pastikan Roda penyesuai kemiringan depan telah ditarik sepenuhnya sebelum memindahkan atau menyimpan proyektor dalam tas proyektor.

**CATATAN:** Tas proyektor tidak diberikan bersama proyektor. Anda dapat membeli tas proyektor (P/N: 8R3VM) dari situs web Dell di [www.dell.com](http://www.dell.com).

1 Putar tab fokus hingga gambar terlihat jelas. Proyektor akan memfokuskan pada jarak antara 0,4 m hingga 3,82 m (1,31 kaki hingga 12,5 kaki).

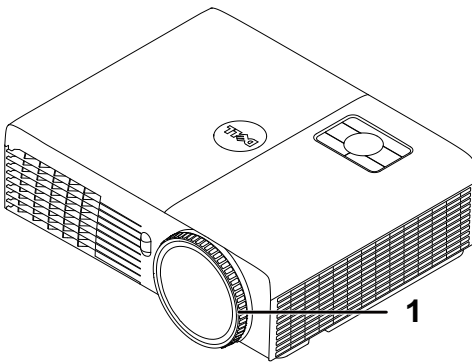

1	Gelang fokus
---	--------------



# Mengatur Ukuran Gambar Proyeksi

S320/S320wi

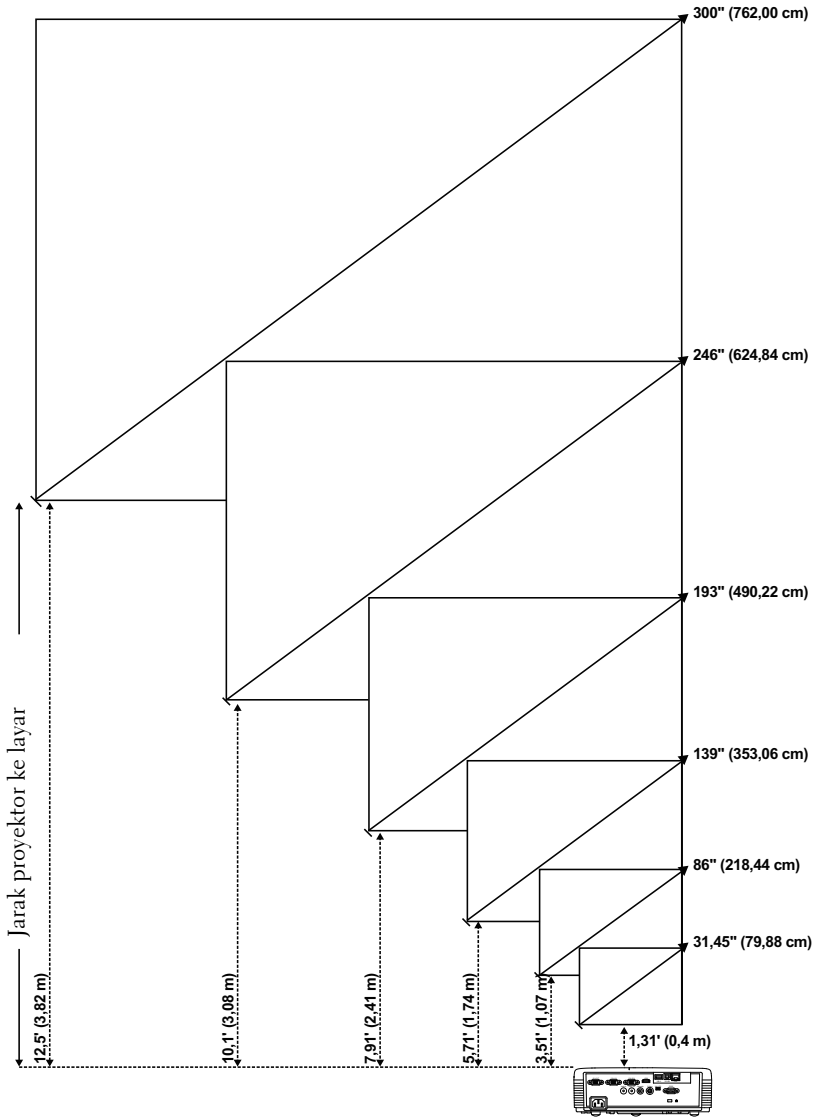

## S320/S320wi

Jarak yang Diinginkan (m) <J>	Ukuran layar		Atas
	(Zoom min)		
	Diagonal (inci) <B>	L (cm) x T (cm)	Dari bawah hingga atas gambar (cm) <C>
0,4	31,45	65 x 49	56
1,07	86	174 x 130	150
1,74	139	283 x 212	244
2,41	193	392 x 294	338
3,08	246	501 x 376	432
3,82	300	610 x 457	526



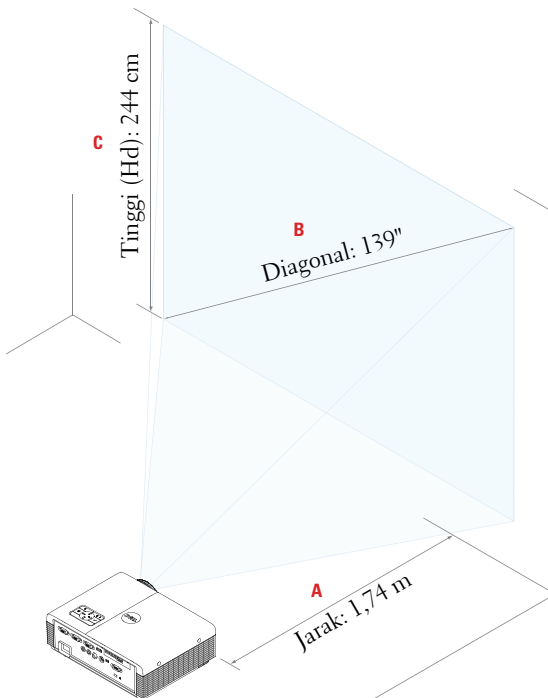

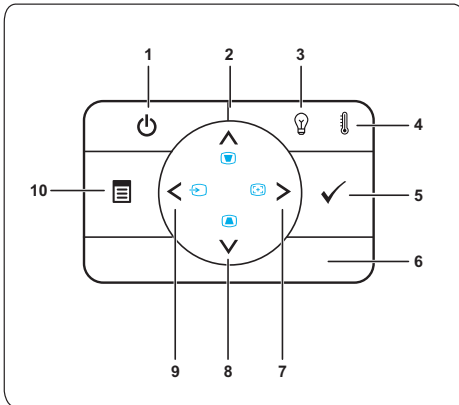

\* Tabel ini hanya sebagai referensi pengguna.  
\* Rasio Offset: 115±5%



# Menggunakan Panel Kontrol







1 Daya	Menghidupkan atau mematikan proyektor. Untuk informasi lebih lanjut, lihat "Menghidupkan Proyektor" pada halaman 30 dan "Mematikan Proyektor" pada halaman 30.
2 Ke Atas  / Pengaturan Keystone	Tekan untuk menavigasi pada item Menu OSD (Tampilan di Layar). Tekan untuk mengatur distorsi gambar akibat memiringkan proyektor (+37/-40 derajat).
3 Lampu peringatan LAMPU	Jika indikator kuning LAMPU menyala atau berkedip, salah satu masalah berikut mungkin terjadi: <ul style="list-style-type: none"> <li>• Masa pakai lampu habis</li> <li>• Modul lampu tidak terpasang dengan benar</li> <li>• Driver lampu tidak berfungsi</li> <li>• Lingkaran warna tidak berfungsi</li> </ul> Untuk informasi lebih lanjut, lihat "Mengatasi Masalah Proyektor" pada halaman 126 dan "Sinyal Pemandu" pada halaman 132.

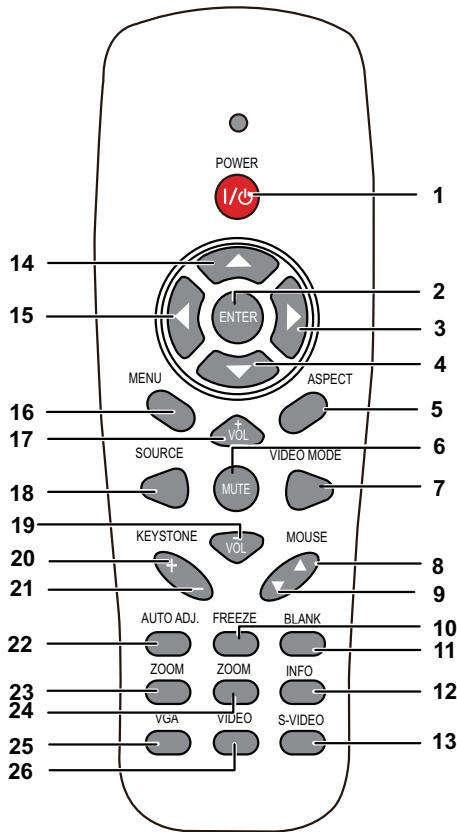

4	Lampu peringatan SUHU	<p>Jika indikator kuning SUHU menyala atau berkedip, salah satu masalah berikut mungkin terjadi:</p> <ul style="list-style-type: none"> <li>• Suhu internal proyektor terlalu tinggi</li> <li>• Lingkaran warna tidak berfungsi</li> </ul> <p>Untuk informasi lebih lanjut, lihat "Mengatasi Masalah Proyektor" pada halaman 126 dan "Sinyal Pemandu" pada halaman 132.</p>
5	Masukkan 	Tekan untuk mengkonfirmasi item pilihan.
6	Unit penerima IR	Arahkan remote control ke unit penerima IR, lalu tekan tombol.
7	Kanan  / Pengaturan Otomatis	<p>Tekan untuk menavigasi pada item Menu OSD (Tampilan di Layar).</p> <p>Tekan untuk mensinkronisasi proyektor dengan sumber input.</p> <p> <b>Pengaturan Otomatis</b> tidak akan beroperasi jika OSD (tampilan di layar) ditampilkan.</p>
8	Ke Bawah  / Pengaturan Keystone	<p>Tekan untuk menavigasi pada item Menu OSD (Tampilan di Layar).</p> <p>Tekan untuk mengatur distorsi gambar akibat memiringkan proyektor (+37/-40 derajat).</p>
9	Kiri  / Source	<p>Tekan untuk menavigasi pada item Menu OSD (Tampilan di Layar).</p> <p>Tekan untuk beralih antara sumber RGB Analog, Komposit, Komponen (YPbPr melalui VGA), HDMI, dan S-Video bila beberapa sumber tersambung ke proyektor.</p>
10	Menu 	Tekan untuk mengaktifkan OSD. Gunakan tombol arah dan tombol <b>Menu</b> untuk menavigasi di OSD.

# Menggunakan Remote Control



1	Power 	Menghidupkan atau mematikan proyektor. Untuk informasi lebih lanjut, lihat "Menghidupkan Proyektor" pada halaman 30 dan "Mematikan Proyektor" pada halaman 30.
2	Masukkan 	Tekan untuk mengkonfirmasi pilihan.
3	Kanan 	Tekan untuk menavigasi pada item Menu OSD (Tampilan di Layar).
4	Ke Bawah 	Tekan untuk menavigasi pada item Menu OSD (Tampilan di Layar).

5	Rasio Aspek	Tekan untuk mengubah rasio aspek gambar yang ditampilkan.
6	Mute 	Tekan untuk menonaktifkan atau mengaktifkan suara speaker proyektor.
7	Mode Video	<p>Proyektor dilengkapi konfigurasi standar yang dioptimalkan untuk menampilkan data (slide presentasi) atau video (film, permainan, dsb.). Tekan tombol <b>Mode Video</b> (Mode Video) untuk beralih di antara mode <b>Presentation (Presentasi)</b> (Presentasi), mode <b>Bright (Cerah)</b> (Cerah), mode <b>Movie (Film)</b> (Film), sRGB, atau mode <b>Custom (Kustom)</b>.</p> <p>Menekan tombol <b>Mode Video</b> sekali akan menampilkan mode tampilan aktif. Menekan kembali tombol <b>Mode Video</b> akan beralih di antara mode.,</p>
8	Mouse atas ▲	<p>Tekan untuk beralih ke halaman sebelumnya.</p> <p> <b>CATATAN:</b> Kabel Mini USB harus tersambung jika Anda ingin menggunakan fitur Gulir Halaman ke Atas.</p>
9	Mouse bawah ▼	<p>Tekan untuk beralih ke halaman berikutnya.</p> <p> <b>CATATAN:</b> Kabel Mini USB harus tersambung jika Anda ingin menggunakan fitur Gulir Halaman ke Bawah.</p>
10	Freeze	Tekan untuk menghentikan sebentar gambar layar, lalu tekan kembali "Freeze" untuk membatalkan pembekuan gambar.
11	Layar kosong	Tekan untuk menyembunyikan/menampilkan gambar.
12	Informasi	Tekan untuk mendapatkan informasi resolusi asli proyektor.
13	S-Video	Tekan untuk memilih sumber S-Video.
14	Ke Atas 	Tekan untuk menavigasi pada item Menu OSD (Tampilan di Layar).
15	Kiri 	Tekan untuk menavigasi pada item Menu OSD (Tampilan di Layar).
16	Menu	Tekan untuk mengaktifkan OSD.

17	Volume atas 	Tekan untuk memperbesar volume suara.
18	Source	Tekan untuk beralih antara sumber RGB Analog, Komposit, Komponen (YPbPr melalui VGA), HDMI, dan S-Video.
19	Volume bawah 	Tekan untuk memperkecil volume suara.
20	Pengaturan Keystone +	Tekan untuk mengatur distorsi gambar akibat memiringkan proyektor (+37/-40 derajat).
21	Pengaturan Keystone -	Tekan untuk mengatur distorsi gambar akibat memiringkan proyektor (+37/-40 derajat).
22	Pengaturan Otomatis	Tekan untuk mensinkronisasi proyektor dengan sumber input. Pengaturan otomatis tidak akan beroperasi jika OSD ditampilkan.
23	Zoom +	Tekan untuk memperbesar tampilan gambar.
24	Zoom -	Tekan untuk memperkecil tampilan gambar.
25	VGA	Tekan untuk memilih sumber VGA.
26	Video	Tekan untuk memilih sumber Composite Video (Video Komposit).

# Menggunakan Pena Interaktif

*Tampilan Atas*

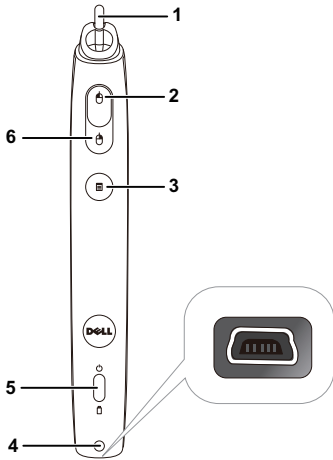

*Tampilan Bawah*

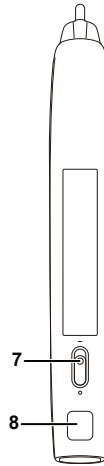

- 1 Ujung pena yang dapat diganti

Tekan ujung pena untuk menggambar atau menulis. Bila ujung pena aktif, pena akan berfungsi sama seperti mengklik kiri mouse untuk menggambar atau menulis.

 **CATATAN:**

- Jika ujung pena aktif, Pena akan beralih ke mode Draw (Gambar) dan fungsi tombol akan dinonaktifkan untuk sementara.
- Bila ujung pena telah usang, ganti kepala ujung pena seperti ditunjukkan di bawah ini.

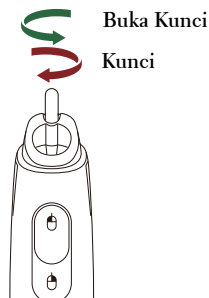



2	Kiri	Tombol ini berfungsi sama seperti tombol klik kiri pada mouse.
3	Fungsi	Fungsi yang tersedia tercantum dalam Menu OSD "Set function" (Atur fungsi) (lihat halaman 70).  <b>CATATAN:</b> Mengklik dua kali tombol Fungsi akan Membatalkan tindakan jika didukung oleh perangkat lunak.
4	Soket pengisi daya dengan Mini USB	Memungkinkan Anda menggunakan kabel Mini USB untuk mengisi daya. Lihat "Mengisi Daya Baterai Pena Interaktif" pada halaman 44.
5	Indikator LED	Dua indikator LED tersedia: Hijau dan Kuning (lihat "Sinyal Pemandu LED Pena Interaktif" pada halaman 133).
6	Kanan	Tombol ini berfungsi sama seperti tombol klik kanan pada mouse.
7	Tombol daya	Menghidupkan atau mematikan Pena Interaktif.
8	Soket untuk upgrade firmware	Untuk Pena Interaktif dan upgrade firmware papan RF.

### Pesan peringatan OSD - low battery (daya baterai rendah)

- Pesan peringatan Low Battery (Baterai Lemah) akan tampil bila tegangan baterai lebih kecil dari 2 V. Pada kondisi ini, pena masih dapat berfungsi selama kira-kira 1~2 jam.
- Pena akan dinonaktifkan bila tegangan baterai lebih kecil dari 1,8 V.

### Kombinasi tombol

- **Kiri + Fungsi:** Menu Pen Information (Informasi Pena) akan ditampilkan.
- **Tekan Terus Fungsi:** Tekan terus tombol Fungsi selama 2 detik dan keterangan Fungsi akan ditampilkan di layar. Gunakan Kiri/Kanan untuk menggulir ke atas/bawah dan gunakan Fungsi untuk mengaktifkan/menerapkan.
- Bila Toggle (Gulir) dipilih dalam menu Set Function (Atur Fungsi), tekan tombol Fungsi untuk memilih mode Normal/Draw (Gambar)/Stable (Stabil).



**CATATAN:** Pena interaktif tidak dapat mendukung fungsi properti Windows Mouse "Switch primary and secondary buttons".

## Menggunakan Tali Tangan

Gunakan tali tangan sebagai tindakan keselamatan jika Pena Interaktif terlepas dari genggaman serta untuk mencegah kerusakan pada Pena Interaktif dan benda di sekitar atau mencegah cedera pada orang lain.

1 Masukkan tali pada tali tangan melalui kait penghubung.

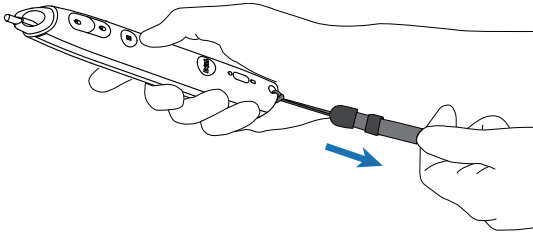

2 Kenakan tali tangan pada pergelangan tangan.

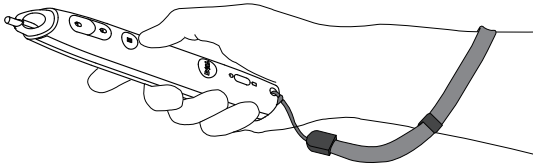

# Memasang Baterai Remote Control

 **CATATAN:** Keluarkan baterai dari remote control bila tidak digunakan.

1 Tekan tab untuk membuka penutup tempat baterai.

1

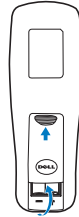

2 Periksa tanda polaritas (+/-) pada baterai.

2

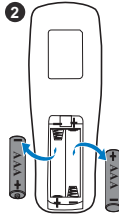

3 Masukkan baterai dan sejajarkan polaritas dengan benar sesuai tanda dalam tempat baterai.

3

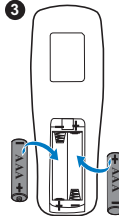

 **CATATAN:** Jangan gabungkan berbagai jenis baterai atau jangan gunakan baterai baru dan lama secara bersamaan.

4 Pasang kembali penutup baterai.

4



## Mengisi Daya Baterai Pena Interaktif

Bila lampu baterai berwarna kuning pada Pena Interaktif mulai berkedip, berarti daya baterai internal hampir habis (Jika daya baterai habis, Anda tidak dapat menghidupkan Pena Interaktif dengan menekan ujungnya maupun tombol kiri, kanan, atau fungsi pengaturan).

Untuk mengisi daya baterai, sambungkan kabel mini USB antara Pena Interaktif dan komputer atau laptop (Jika menyambungkan ke komputer atau laptop, pastikan komputer atau laptop dihidupkan). Lampu baterai akan terus menyala sewaktu daya baterai diisi dan mati bila daya baterai telah terisi penuh.

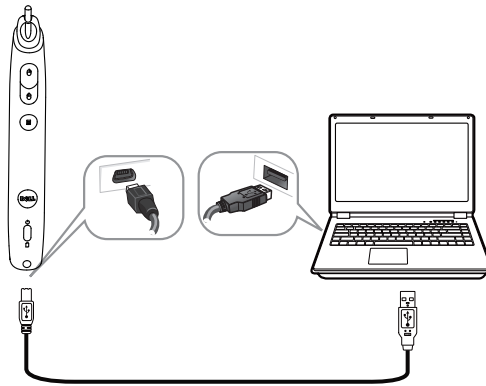

Setelah pengisian daya selesai, Anda dapat melepaskan kabel mini USB (atau tetap menyambungkan kabel dan menggunakan Pena Interaktif sewaktu daya diisi).

**CATATAN:** Untuk penggunaan pertama, diperlukan waktu minimal 4-5 jam untuk mengisi penuh daya baterai. Daya baterai yang terisi penuh dapat digunakan tanpa berhenti selama 25 jam atau hingga 4 minggu dalam kondisi siaga.

**PERHATIAN:** Baterai lithium hanya dapat diisi ulang dan tidak dapat diganti atau diperbaiki oleh pengguna. Jika Pena Interaktif tidak dapat mengisi daya, hubungi Dell (Lihat "Menghubungi Dell" pada halaman 144).

**PERHATIAN:** Selalu gunakan kabel USB yang diberikan dan komputer (atau gunakan Pengisi Daya Docking) untuk mengisi daya Pena Interaktif. Pengisi Daya Docking tidak diberikan bersama proyektor. Anda dapat membelinya di situs Web Dell di [www.dell.com](http://www.dell.com).

# Pendahuluan untuk Pengisi Daya Docking (Opsional)

*Tampilan Depan*

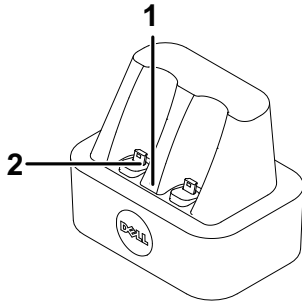

*Tampilan Belakang*

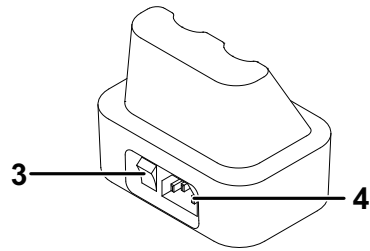

1	Lampu LED daya
2	Konektor Mini USB
3	Tombol daya
4	Soket kabel daya



**CATATAN:** Pengisi Daya Docking tidak diberikan bersama proyektor S320 atau S320wi. Anda dapat membeli Pengisi Daya Docking di situs Web Dell di [www.dell.com](http://www.dell.com).

## Indikator LED pada Pengisi Daya Docking

LED Hijau Menyala	Bila pengisi daya docking diaktifkan, LED Hijau akan menyala.
LED Hijau Mati	LED Hijau akan mati bila pengisi daya docking dinonaktifkan.

### Indikator LED pada Pena Interaktif

LED Kuning Menyala	LED Kuning akan MENYALA selama proses pengisian daya berlangsung.
LED Kuning Mati	Setelah daya baterai terisi penuh, LED akan MATI, yang menunjukkan bahwa "Pengisian Daya Selesai".
LED Kuning Berkedip	Jika LED Kuning mulai BERKEDIP (MENYALA 0,4 detik, MATI 0,6 detik, 1 detik untuk setiap siklus kedip), berarti pengisian daya tidak dilakukan. Kesalahan pengisi daya atau baterai buruk teridentifikasi.

### Spesifikasi Pengisi Daya Docking (Catu Daya)

Model:	Stasiun Pengisian Daya untuk Pena Interaktif Proyektor
Catu Daya:	Input AC 100-240 V, 50-60 Hz, 0,2 A Output DC 5 V/1 A
Suhu maksimum:	40 °C

# Mengisi Daya Baterai Pena Interaktif Menggunakan Pengisi Daya Docking

Bila lampu baterai kuning pada Pena Interaktif mulai berkedip, berarti daya baterai internal hampir habis (Jika daya baterai habis, Anda tidak dapat menghidupkan Pena Interaktif dengan menekan ujungnya maupun tombol kiri, kanan, atau fungsi pengaturan).

Untuk mengisi daya baterai, Anda dapat mengikuti langkah-langkah berikut ini:

- 1 Sambungkan kabel daya ke stopkontak.

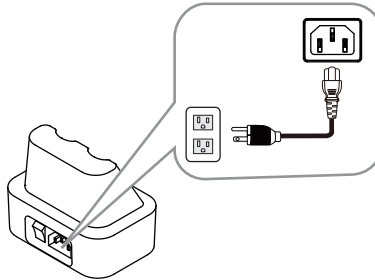

- 2 Pasang Pena Interaktif ke dalam port Mini USB pada pengisi daya docking.

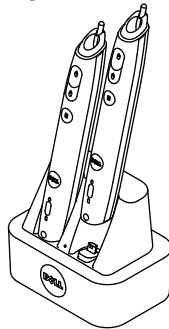

- 3 Hidupkan tombol daya pada pengisi daya docking.

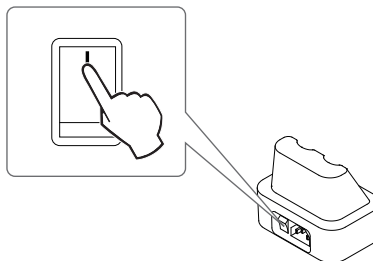



**CATATAN:** Selama proses pengisian daya berlangsung, lampu baterai berwarna kuning pada Pena Interaktif akan terus menyala hingga pengisian daya selesai.



**CATATAN:** Untuk penggunaan pertama, diperlukan waktu minimal 4-5 jam untuk mengisi penuh daya baterai. Daya baterai yang terisi penuh dapat digunakan tanpa berhenti hingga 25 jam atau hingga 4 minggu dalam kondisi siaga.



**PERHATIAN:** Jika pengisi daya docking tidak dapat mengisi daya, hubungi DELL.



# Jangkauan Pengoperasian Remote Control

Jangkauan pengoperasian	
Sudut	$\pm 20^\circ$
Jarak	7 m/22,97 kaki

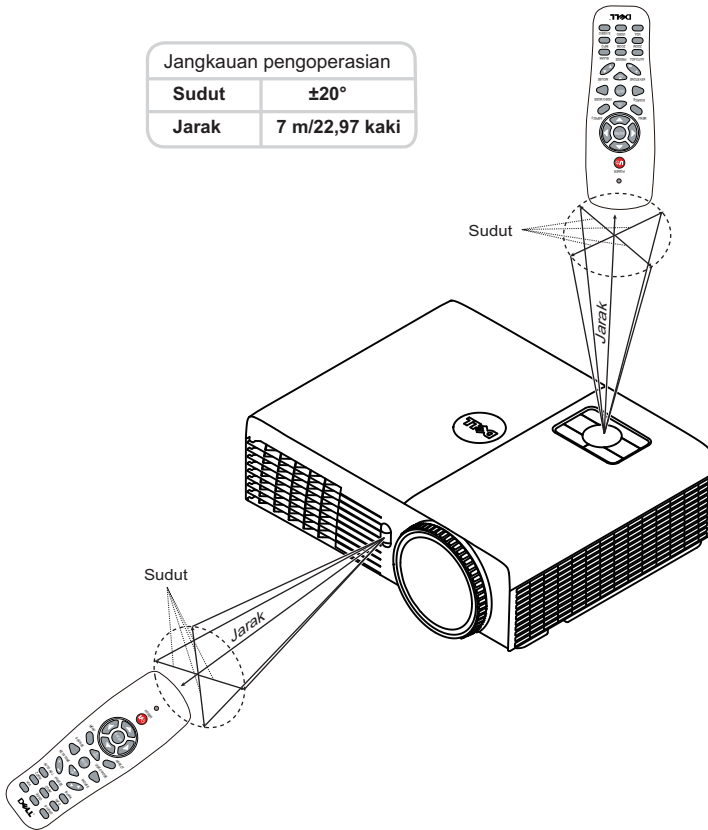

**CATATAN:** Jangkauan pengoperasian yang sebenarnya dapat sedikit berbeda dari diagram. Daya baterai yang lemah juga akan membuat remote control tidak dapat mengoperasikan proyektor dengan benar.



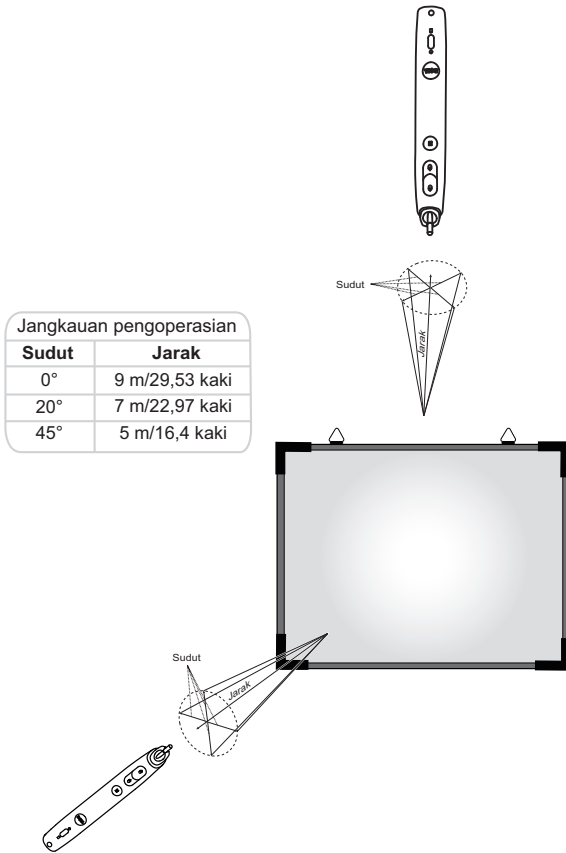





# Jangkauan Pengoperasian Pena Interaktif



## CATATAN:

- Tingkat kecerahan proyektor adalah 2000 lm, dengan ukuran gambar 100 inci dan dalam mode Bright (Cerah).
- Dapat mendukung beberapa pena (hingga 10 pena) yang tersambung ke satu proyektor, namun pena tidak dapat digunakan secara bersamaan.
- Jangkauan pengoperasian yang sebenarnya dapat sedikit berbeda dari diagram.
- Tingkat kecerahan proyektor yang buruk akan mempengaruhi jangkauan pengoperasian pena.

# Menggunakan Tampilan di Layar

- Proyektor dilengkapi Menu OSD (Tampilan di Layar) dalam berbagai bahasa yang dapat ditampilkan dengan atau tanpa sumber input.
- Tekan tombol Menu pada panel kontrol atau remote control untuk membuka Main Menu (Menu Utama).
- Untuk menavigasi pada tab dalam Main Menu (Menu Utama), tekan tombol  atau  pada panel kontrol proyektor atau remote control.
- Untuk memilih submenu, tekan tombol  atau  pada panel kontrol proyektor atau remote control.
- Untuk menetapkan pilihan, tekan tombol  atau  pada panel kontrol proyektor atau remote control. Bila item dipilih, warna berubah menjadi biru tua.
- Gunakan tombol  atau  pada panel kontrol atau remote control untuk menyesuaikan pengaturan.
- Untuk kembali ke Main Menu (Menu Utama), tekan tombol  pada panel kontrol atau remote control.
- Untuk keluar dari OSD, tekan tombol Menu secara langsung pada panel kontrol atau remote control.

 **CATATAN:** Struktur serta pengaturan OSD sama untuk model S320 dan S320wi.

## INPUT SOURCE (SUMBER INPUT)

Menu Input Source (Sumber Input) dapat digunakan untuk memilih sumber input proyektor.

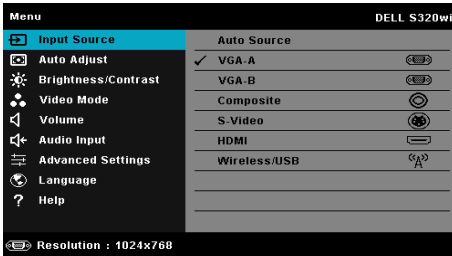

**VGA-A**—Tekan  untuk mendeteksi sinyal VGA-A.

**VGA-B**—Tekan  untuk mendeteksi sinyal VGA-B.

**COMPOSITE (KOMPOSIT)**—Tekan  untuk mendeteksi sinyal Video Komposit.

**S-VIDEO**—Tekan  untuk mendeteksi sinyal S-Video.

**HDMI**—Tekan  untuk mendeteksi sinyal HDMI.

**WIRELESS/USB (NIRKABEL/USB)**—Tekan  untuk mengaktifkan menu Input Source WIRELESS/USB (SUMBER INPUT NIRKABEL/USB).

**CATATAN:** WIRELESS/USB (NIRKABEL/USB) dapat digunakan setelah pilihan "Wireless and LAN" (Nirkabel dan LAN) diaktifkan.

## INPUT SOURCE WIRELESS/USB (Sumber Input Nirkabel/USB)

Menu Input Source Wireless/USB (Nirkabel/USB) dapat digunakan untuk mengaktifkan Wireless Display (Layar Nirkabel), USB Display (Layar USB), dan USB Viewer (Penampil USB).

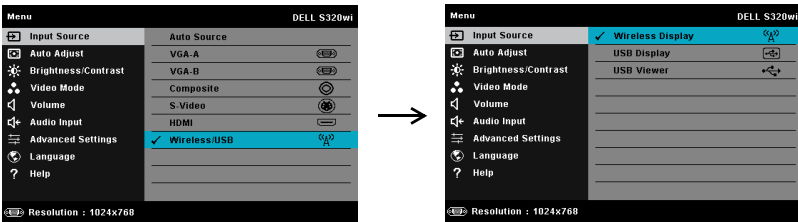

**WIRELESS DISPLAY (LAYAR NIRKABEL)**—Tekan  untuk mengakses layar Wireless Guide (Panduan Nirkabel) proyektor. Lihat "Wireless Guide screen" (Layar Panduan Nirkabel) pada halaman halaman 76.

**USB DISPLAY (LAYAR USB)**—Untuk menampilkan layar komputer/laptop ke proyektor melalui kabel USB.

**USB VIEWER (PENAMPIL USB)**—Untuk menampilkan file foto dan PPT dari flash USB. Lihat "Penginstalan PtG (Presentation to Go)" pada halaman 83.

## AUTO-ADJUST (Pengaturan Otomatis)

Auto Adjust (Pengaturan Otomatis) secara otomatis mengatur posisi Horizontal, Vertical (Vertikal), Frequency (Frekuensi), dan Tracking (Anti Goyang) dalam mode PC.

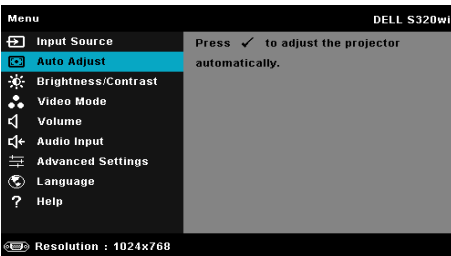

## BRIGHTNESS/CONTRAST (Kecerahan/Kontras)

Menu Brightness (Kecerahan)/Contrast (Kontras) dapat digunakan untuk menyesuaikan pengaturan kecerahan/kontras proyektor.

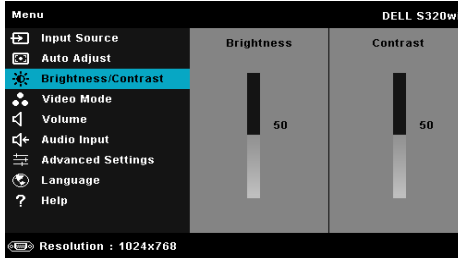

**BRIGHTNESS (KECERAHAN)**—Gunakan  dan  untuk menyesuaikan kecerahan gambar.

**CONTRAST (KONTRAS)**—Gunakan  dan  untuk menyesuaikan kontras tampilan.



**CATATAN:** Jika Anda menyesuaikan pengaturan untuk **Brightness (Kecerahan)** dan **Contrast (Kontras)**, proyektor akan secara otomatis beralih ke Custom mode (Mode Kustom).

## VIDEO MODE (Mode Video)

Video Mode (Mode Video) dapat digunakan untuk mengoptimalkan gambar yang ditampilkan: **Presentation (Presentasi)**, **Bright (Cerah)**, **Movie (Film)**, **sRGB** (memberikan tampilan warna yang lebih akurat), dan **Custom (Kustom)** (menyesuaikan pengaturan pilihan).

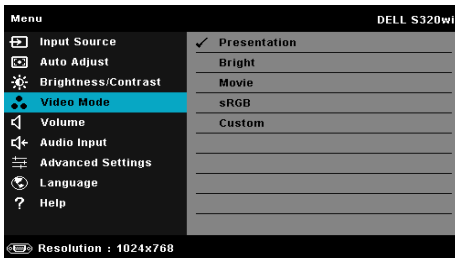

## VOLUME

Menu Volume dapat digunakan untuk menyesuaikan pengaturan volume suara proyektor.

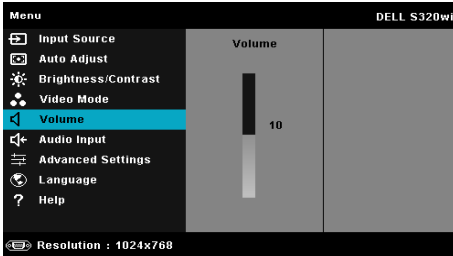

**VOLUME**—Tekan  untuk memperbesar volume suara dan  untuk memperkecil volume suara.

## AUDIO INPUT (Input Audio)

Menu Audio Input (Input Audio) dapat digunakan untuk memilih sumber input audio. Pilihannya adalah: Analog In (Input Analog), HDMI, dan Wireless/LAN (Nirkabel/LAN).

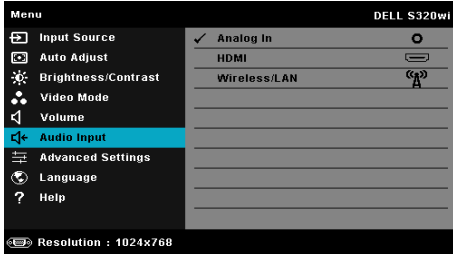

**CATATAN:** Hindari sinyal input saluran karena menyambung ke port mikrofon. Jika tidak, pengguna mungkin akan mendengarkan suara bising dari speaker karena sinyal audio terganggu atau terdistorsi.

## ADVANCED SETTINGS (Pengaturan Lanjutan)

Menu Advanced Settings (Pengaturan Lanjutan) dapat digunakan untuk mengubah pengaturan **Image** (Gambar), **Display** (Layar), **Projector** (Proyektor), **LAN**, **Wireless** (Nirkabel), **Menu**, **Power** (Daya), **Interactive** (Interaktif), dan **Information** (Informasi).

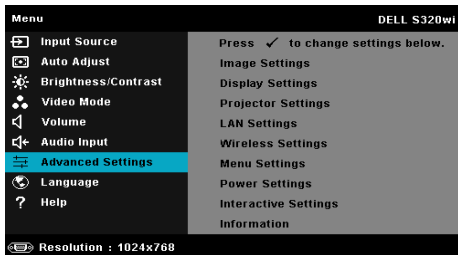

**IMAGE SETTINGS (PENGATURAN GAMBAR) (DALAM MODE PC)**—Pilih, kemudian tekan  untuk membuka pengaturan gambar. Berikut adalah pilihan yang tersedia dalam menu pengaturan gambar:

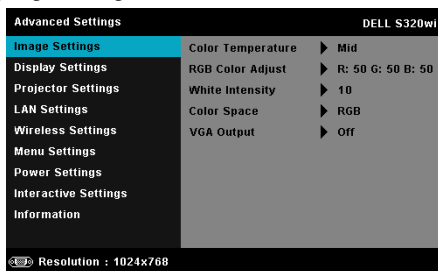

**COLOR TEMPERATURE (SUHU WARNA)**—Untuk menyesuaikan suhu warna. Layar akan terlihat lebih sejuk pada suhu warna yang lebih tinggi dan lebih hangat pada suhu warna yang lebih rendah. Bila Anda menyesuaikan nilai dalam menu **Color Adjust (Penyesuaian Warna)**, mode **Custom (Kustom)** akan diaktifkan. Nilai akan disimpan dalam mode **Custom (Kustom)**.

**RGB COLOR ADJUST (PENGATURAN WARNA RGB)**—Untuk menyesuaikan warna red (merah), green (hijau), dan blue (biru) secara manual.

**WHITE INTENSITY (INTENSITAS PUTIH)**—Tekan , lalu gunakan  dan  untuk menampilkan intensitas putih.

**COLOR SPACE (RUANG WARNA)**—Untuk memilih ruang warna. Pilihannya adalah: RGB, YCbCr, dan YPbPr.

**VGA OUTPUT (OUTPUT VGA)**—Pilih **On (Aktif)** atau **Off (Tidak Aktif)** pada fungsi output VGA di status siaga proyektor. Pengaturan default adalah **Off (Tidak Aktif)**.



**CATATAN:** Jika Anda menyesuaikan pengaturan untuk **Color Temperature (Suhu Warna)**, **RGB Color Adjust (Pengaturan Warna RGB)**, dan **White Intensity (Intensitas Putih)**, maka proyektor akan secara otomatis beralih ke **Custom mode (Mode Kustom)**.

**IMAGE SETTINGS (PENGATURAN GAMBAR) (DALAM MODE VIDEO)**—Pilih, kemudian tekan  untuk membuka pengaturan gambar. Berikut adalah pilihan yang tersedia dalam menu pengaturan gambar:

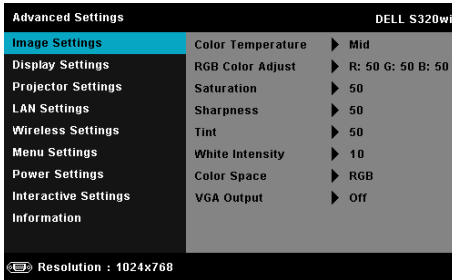

**COLOR TEMPERATURE (SUHU WARNA)**—Untuk menyesuaikan suhu warna. Layar akan terlihat lebih sejuk pada suhu warna yang lebih tinggi dan lebih hangat pada suhu warna yang lebih rendah. Bila Anda menyesuaikan nilai dalam menu **Color Adjust (Penyesuaian Warna)**, mode Custom (Kustom) akan diaktifkan. Nilai akan disimpan dalam mode Custom (Kustom).

**RGB COLOR ADJUST (PENGATURAN WARNA RGB)**—Untuk menyesuaikan warna red (merah), green (hijau), dan blue (biru) secara manual.

**SATURATION (SATURASI)**—Untuk menyesuaikan sumber video dari hitam putih ke warna dengan saturasi penuh. Tekan  untuk menambah jumlah warna pada gambar dan  untuk mengurangi jumlah warna pada gambar.

**SHARPNESS (KETAJAMAN)**—Tekan  untuk menambah ketajaman dan  untuk mengurangi ketajaman.

**TINT (PEWARNAAN)**—Tekan  untuk menambah jumlah warna hijau pada gambar dan  untuk mengurangi jumlah warna hijau pada gambar (hanya tersedia untuk NTSC).

**WHITE INTENSITY (INTENSITAS PUTIH)**—Tekan , lalu gunakan  dan  untuk menampilkan intensitas putih.

**COLOR SPACE (RUANG WARNA)**—Untuk memilih ruang warna. Pilihannya adalah: RGB, YCbCr, dan YPbPr.

**VGA OUTPUT (OUTPUT VGA)**—Pilih On (Aktif) atau Off (Tidak Aktif) pada fungsi output VGA di status siaga proyektor. Pengaturan default adalah Off (Tidak Aktif).



#### **CATATAN:**

- 1 Jika Anda menyesuaikan pengaturan untuk **Color Temperature (Suhu Warna)**, **RGB Color Adjust (Pengaturan Warna RGB)**, **Saturation (Saturasi)**, **Sharpness (Ketajaman)**, **Tint (Pewarnaan)**, dan **White Intensity (Intensitas Putih)**, proyektor akan secara otomatis beralih ke mode Custom (Kustom).



- 2 **Saturation (Saturasi), Sharpness (Ketajaman), dan Tint (Pewarnaan)** hanya tersedia bila sumber input berasal dari Composite (Komposit) atau S-Video.

**IMAGE SETTINGS (PENGATURAN GAMBAR) (TANPA SUMBER INPUT)**—Pilih, kemudian tekan  untuk membuka pengaturan gambar.

Berikut adalah pilihan yang tersedia dalam menu pengaturan gambar:

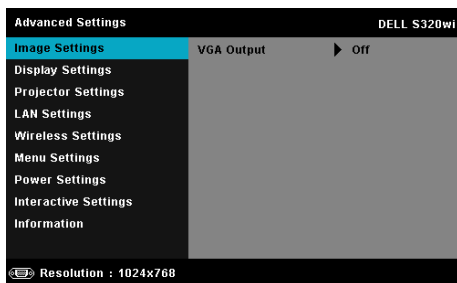

**VGA OUTPUT (OUTPUT VGA)**—Pilih On (Aktif) atau Off (Tidak Aktif) pada fungsi output VGA di status siaga proyektor. Pengaturan default adalah Off (Tidak Aktif).

**DISPLAY SETTINGS (PENGATURAN TAMPILAN) (DALAM MODE PC)**—Pilih dan tekan  untuk membuka pengaturan tampilan. Berikut adalah pilihan yang tersedia dalam menu pengaturan tampilan:

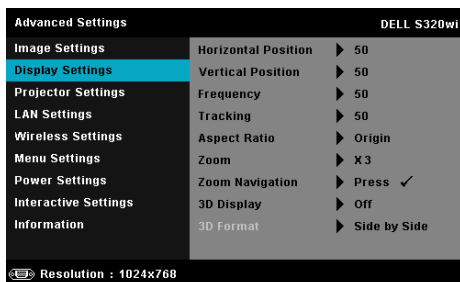

**HORIZONTAL POSITION (POSISI HORIZONTAL)**—Tekan  untuk menggeser gambar ke kanan dan  untuk menggeser gambar ke kiri.

**VERTICAL POSITION (POSISI VERTIKAL)**—Tekan  untuk menggeser gambar ke atas dan  untuk menggeser gambar ke bawah.

**FREQUENCY (FREKUENSI)**—Untuk mengubah frekuensi clock data tampilan agar sesuai dengan frekuensi kartu grafis komputer. Jika terlihat gelombang vertikal berkedip, gunakan kontrol Frequency (Frekuensi) untuk meminimalkan garis. Ini adalah penyesuaian paksa.

**TRACKING (ANTI GOYANG)**—Mensinkronisasi tahap sinyal tampilan dengan kartu grafis. Jika gambar tidak stabil atau berkedip, gunakan Tracking (Anti Goyang) untuk memperbaikinya. Ini adalah penyempurnaan.

**ASPECT RATIO (RASIO ASPEK)**—Untuk memilih rasio aspek dalam menyesuaikan tampilan gambar. Pilihannya adalah: Origin (Awal), 16:9, dan 4:3.

- Origin (Awal) — Pilih Origin (Awal) untuk mempertahankan rasio aspek proyektor gambar berdasarkan sumber input.
- 16:9 — Sumber input akan diskala agar sesuai dengan lebar layar untuk memproyeksikan gambar di layar 16:9.
- 4:3 — Sumber input akan diskala agar sesuai dengan layar dan memproyeksikan gambar 4:3.

**Zoom**—Tekan  dan  untuk men-zoom dan melihat gambar.

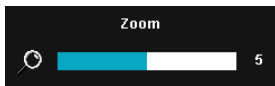

Sesuaikan skala gambar dengan menekan  atau , kemudian tekan  untuk hanya melihat di remote control.



**Zoom Navigation (Navigasi Zoom)**—Tekan  untuk membuka menu **Zoom Navigation (Navigasi Zoom)**. Gunakan     untuk menavigasi di layar proyeksi.

**3D DISPLAY (TAMPILAN 3D)**—Pilih On (Aktif) untuk mengaktifkan fungsi tampilan 3D (pilihan default adalah Off (Tidak Aktif)).

#### **CATATAN:**

1. Bila ingin menikmati pengalaman 3D, Anda memerlukan beberapa komponen lainnya yang mencakup:
  - a Komputer/Laptop dengan kartu grafis buffer quad yang memiliki sinyal output 120 Hz.
  - b Kacamata 3D "Aktif" dengan DLP Link™.
  - c Konten 3D. Lihat "Catatan 4".
  - d Pemutar 3D. (Misalnya: Stereoscopic Player...)
2. Aktifkan fungsi 3D bila salah satu dari kondisi di bawah ini terpenuhi:
  - a Komputer/Laptop dengan kartu grafis yang dapat menghasilkan sinyal output 120 Hz melalui kabel VGA atau HDMI.
  - b Input suite konten 3D melalui Video dan S-Video.
3. "Pilihan 3D Display (Tampilan 3D)" hanya akan diaktifkan di menu "Display Settings (Pengaturan Tampilan) dalam Advanced Settings (Pengaturan Lanjutan)" bila proyektor mendeteksi input yang disebutkan di atas.
4. Berikut adalah dukungan 3D dan kecepatan refresh:
  - a VGA/HDMI 1280 x 720, 1024 x 768, dan 800 x 600 pada 120 Hz
  - b Composite (Komposit)/S-Video pada 60 Hz
  - c Component (Komponen) 480i dan 576i

5. Sinyal VGA yang disarankan untuk laptop adalah output mode Tunggal (bukan mode Ganda).

**3D FORMAT (FORMAT 3D)**—Untuk memilih format 3D. Pilihannya adalah: Side By Side (Berdampingan), Side By Side Full (Berdampingan Penuh), Frame Sequential (Bingkai Sekuensial), Field Sequential (Bidang Sekuensial), Top/Bottom (Atas/Bawah), dan Top/Bottom Full (Atas/Bawah Penuh).

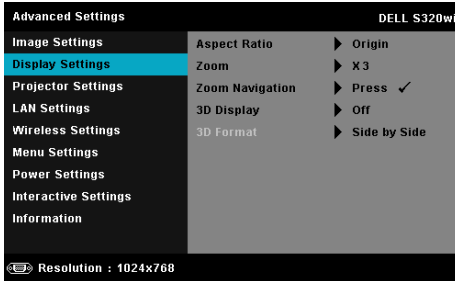

**3D SYNC INVERT (KEBALIKAN SINKRONISASI 3D)**—Jika terlihat gambar lain atau bertumpuk sewaktu mengenakan kacamata 3D DLP, Anda mungkin harus menjalankan 'Invert' (Kebalikan) agar urutan gambar kiri/kanan sesuai dan mendapatkan gambar yang benar. (Untuk kacamata 3D DLP)

**DISPLAY SETTINGS (PENGATURAN TAMPILAN) (DALAM MODE VIDEO)**—Pilih dan tekan  untuk membuka pengaturan tampilan. Berikut adalah pilihan yang tersedia dalam menu pengaturan tampilan:





**ASPECT RATIO (RASIO ASPEK)**—Untuk memilih rasio aspek dalam menyesuaikan tampilan gambar. Pilihannya adalah: Origin (Awal), 16:9, dan 4:3.



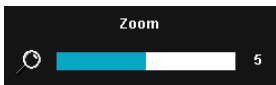

- Origin (Awal) — Pilih Origin (Awal) untuk mempertahankan rasio aspek proyektor gambar berdasarkan sumber input.
- 16:9 — Sumber input akan diskala agar sesuai dengan lebar layar untuk memproyeksikan gambar di layar 16:9.
- 4:3 — Sumber input akan diskala agar sesuai dengan layar dan memproyeksikan gambar 4:3.

**ZOOM**—Tekan  dan  untuk men-zoom dan melihat gambar.



Sesuaikan skala gambar dengan menekan  atau , kemudian tekan  untuk hanya melihat di remote control.



**ZOOM NAVIGATION (NAVIGASI ZOOM)**—Tekan  untuk membuka menu Zoom Navigation (Navigasi Zoom). Gunakan , , , dan  untuk menavigasi di layar proyeksi.

**3D DISPLAY (TAMPILAN 3D)**—Pilih On (Aktif) untuk mengaktifkan fungsi tampilan 3D (pilihan default adalah Off (Tidak Aktif)).



**CATATAN:**

1. Bila ingin menikmati pengalaman 3D, Anda memerlukan beberapa komponen lainnya yang mencakup:
  - a Komputer/Laptop dengan kartu grafis buffer quad yang memiliki sinyal output 120 Hz.
  - b Kacamata 3D "Aktif" dengan DLP Link™.
  - c Konten 3D. Lihat "Catatan 4".
  - d Pemutar 3D. (Misalnya: Stereoscopic Player...)
2. Aktifkan fungsi 3D bila salah satu dari kondisi di bawah ini terpenuhi:
  - a Komputer/Laptop dengan kartu grafis yang dapat menghasilkan sinyal output 120 Hz melalui kabel VGA atau HDMI.
  - b Input suite konten 3D melalui Video dan S-Video.
3. "Pilihan 3D Display (Tampilan 3D)" hanya akan diaktifkan di menu "Display Settings (Pengaturan Tampilan) dalam Advanced Settings (Pengaturan Lanjutan)" bila proyektor mendeteksi input yang disebutkan di atas.
4. Berikut adalah dukungan 3D dan kecepatan refresh:
  - a VGA/HDMI 1280 x 720, 1024 x 768, dan 800 x 600 pada 120 Hz
  - b Composite (Komposit)/S-Video pada 60 Hz
  - c Component (Komponen) 480i dan 576i
5. Sinyal VGA yang disarankan untuk laptop adalah output mode Tunggal (bukan mode Ganda)

**3D FORMAT (FORMAT 3D)**—Untuk memilih format 3D. Pilihannya adalah: Side By Side (Berdampingan), Side By Side Full (Berdampingan Penuh), Frame Sequential (Bingkai Sekuensial), Field Sequential (Bidang Sekuensial), Top/Bottom (Atas/Bawah), dan Top/Bottom Full (Atas/Bawah Penuh).

**3D SYNC INVERT (KEBALIKAN SINKRONISASI 3D)**—Jika terlihat gambar lain atau bertumpuk sewaktu mengenakan kacamata 3D DLP, Anda mungkin harus menjalankan 'Invert' (Kebalikan) agar urutan gambar kiri/kanan sesuai dan mendapatkan gambar yang benar. (Untuk kacamata 3D DLP)

**PROJECTOR SETTINGS (PENGATURAN PROYEKTOR)**—Pilih, kemudian tekan  untuk membuka pengaturan proyektor. Berikut adalah pilihan yang tersedia dalam menu

pengaturan proyektor:

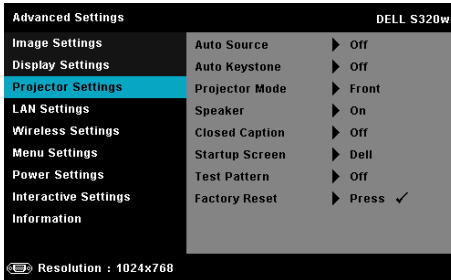

**AUTO SOURCE (SUMBER OTOMATIS)**—Pilih Off (Tidak Aktif) (default) untuk mengunci sinyal input aktif. Jika tombol Source (Sumber) ditekan saat mode Auto Source (Sumber Otomatis) diatur ke Off (Tidak Aktif), Anda dapat memilih sinyal input secara manual. Pilih On (Aktif) untuk mendeteksi sinyal input yang tersedia secara otomatis. Jika tombol Source ditekan saat proyektor aktif, proyektor akan secara otomatis mencari sinyal input lainnya yang tersedia.

**AUTO KEYSTONE (KEYSTONE OTOMATIS)**—Pilih On (Aktif) untuk secara otomatis menyesuaikan distorsi gambar akibat memiringkan proyektor.

**PROJECTOR MODE (MODE PROYEKTOR)**—Untuk memilih mode proyektor, tergantung pada pemasangan proyektor.

- Rear Projection-Desktop (Proyeksi Belakang-untuk Desktop) — Proyektor akan membalik gambar agar dapat diproyeksikan dari belakang layar transparan.
- Rear Projection-Wall Mount (Proyeksi Belakang-untuk Pemasangan di Dinding) — Proyektor akan membalik dan memutar posisi gambar. Gambar dapat diproyeksikan dari belakang layar transparan dengan proyeksi di dinding.
- Front Projection-Desktop (Proyeksi Depan-untuk Desktop) — Ini adalah pilihan default.
- Front Projection-Wall Mount (Proyeksi Depan-untuk Pemasangan di Dinding) — Proyektor akan memutar posisi gambar untuk proyeksi di dinding.

**SPEAKER**—Pilih On (Aktif) untuk mengaktifkan speaker. Pilih Off (Tidak Aktif) untuk menonaktifkan speaker.

**CLOSED CAPTION (TEKS GAMBAR)**—Pilih On (Aktif) untuk mengaktifkan teks gambar dan membuka menu teks gambar. Tetapkan pilihan teks gambar yang sesuai: CC1, CC2, CC3, dan CC4.



**CATATAN:**

1. Pilihan teks gambar hanya tersedia untuk NTSC.



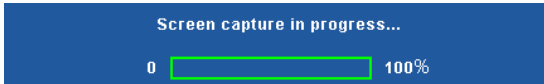

2. Teks gambar hanya dapat diaktifkan melalui input S-Video dan Video Komposit.

**STARTUP SCREEN (LAYAR PENGAKTIFAN)**—Pilihan default adalah logo Dell sebagai wallpaper. Anda juga dapat menggunakan pilihan **Capture Screen (Pengambilan Gambar Layar)** untuk mengambil gambar tampilan di layar. Pesan berikut akan ditampilkan di layar.



**CATATAN:** Untuk mengambil gambar penuh, pastikan sinyal input yang tersambung ke proyektor adalah resolusi 1024 x 768.

**TEST PATTERN (POLA PENGUJIAN)**—Test Pattern (Pola Pengujian) digunakan untuk menguji fokus dan resolusi.

Anda dapat mengaktifkan atau menonaktifkan **Test Pattern (Pola Pengujian)** dengan memilih **Off (Tidak Aktif)**, 1,, atau 2. Anda juga dapat mengaktifkan Pola Pengujian 1 dengan menekan terus tombol  dan  pada panel kontrol secara bersamaan selama 2 detik. Anda juga dapat mengaktifkan pola pengujian 2 dengan menekan terus tombol  dan  pada panel kontrol secara bersamaan selama 2 detik.

Test Pattern (Pola Pengujian) 1:

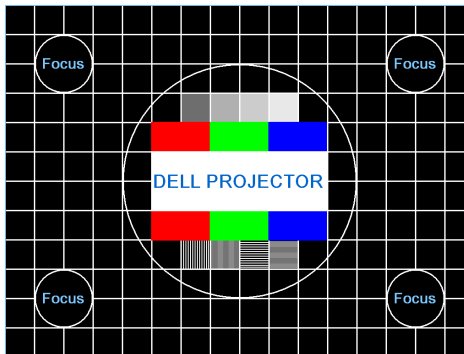

Test Pattern (Pola Pengujian) 2:



**FACTORY RESET (PENGATURAN ULANG PABRIK)**—Pilih, kemudian tekan  untuk mengatur ulang semua pengaturan ke default pabrik. Pesan peringatan di bawah ini akan ditampilkan:



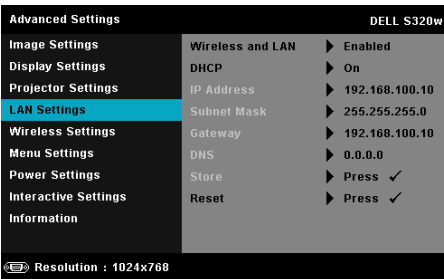

Resetting to factory default

Item yang diatur ulang termasuk sumber komputer dan pengaturan sumber Video.

**LAN SETTINGS (PENGATURAN LAN)**—Pilih, kemudian tekan  untuk membuka pengaturan LAN. Berikut adalah pilihan yang tersedia dalam menu pengaturan LAN:



**WIRELESS AND LAN (NIRKABEL DAN LAN)**—Pilih Enabled (Aktifkan) (Aktifkan) untuk mengaktifkan fungsi Nirkabel dan LAN.

**DHCP**—Jika terdapat server DHCP di jaringan yang tersambung dengan proyektor, alamat IP akan secara otomatis diperoleh bila DHCP diatur ke On (Aktif). Jika DHCP Off (Tidak Aktif), tetapkan IP Address (Alamat IP), Subnet Mask, dan Gateway secara manual. Gunakan  dan  untuk memilih nomor IP Address (Alamat IP), Subnet Mask, dan Gateway. Tekan Enter untuk mengkonfirmasi setiap nomor, kemudian gunakan  dan  untuk menetapkan item berikutnya.

**IP ADDRESS (ALAMAT IP)**—Secara otomatis atau manual menetapkan alamat IP ke proyektor yang tersambung ke jaringan.

**SUBNET MASK**—Mengkonfigurasi Subnet Mask sambungan jaringan.

**GATEWAY**—Memeriksa alamat Gateway dengan administrator jaringan/sistem jika dikonfigurasi secara manual.

**DNS**—Memeriksa alamat IP Server DNS dengan administrator jaringan/sistem jika dikonfigurasi secara manual.

**STORE (SIMPAN)**—Tekan  untuk menyimpan perubahan yang dilakukan dalam pengaturan konfigurasi jaringan.



**CATATAN:**

1. Gunakan tombol  dan  untuk memilih IP Address (Alamat IP), Subnet Mask, Gateway, DNS, dan Store (Simpan).
2. Tekan tombol  untuk memasukkan IP Address (Alamat IP), Subnet Mask, Gateway, atau DNS untuk menetapkan nilai. (Pilihan yang ditetapkan disorot biru)
  - a. Gunakan tombol  dan  untuk menentukan pilihan.
  - b. Gunakan tombol  dan  untuk menetapkan nilai.
  - c. Setelah konfigurasi selesai, tekan tombol  untuk keluar.
3. Setelah IP Address (Alamat IP), Subnet Mask, Gateway, dan DNS ditetapkan, pilih **Store (Simpan)**, kemudian tekan tombol  untuk menyimpan pengaturan.
4. Jika memilih **Store (Simpan)** tanpa menekan tombol **Enter**, sistem akan menyimpan pengaturan awal.

**RESET (ATUR ULANG)**—Pilih  untuk mengatur ulang konfigurasi jaringan.

**WIRELESS SETTINGS (PENGATURAN NIRKABEL)**—Pilih, kemudian tekan  untuk membuka pengaturan nirkabel. Berikut adalah pilihan yang tersedia dalam menu pengaturan nirkabel:

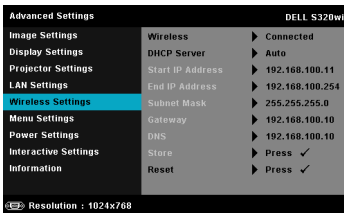

**WIRELESS (NIRKABEL)**—Jika dongle nirkabel telah terpasang di proyektor, pilihan ini diatur ke **Connected (Tersambung)** (Tersambung).

**DHCP SERVER (SERVER DHCP)**—Untuk mengaktifkan server DHCP nirkabel.

**START IP ADDRESS (ALAMAT IP AWAL)**—Menetapkan secara otomatis atau manual Start IP address (Alamat IP Awal) server DHCP ke proyektor yang tersambung ke jaringan nirkabel.

**END IP ADDRESS (ALAMAT IP AKHIR)**—Menetapkan secara otomatis atau manual End IP address (Alamat IP Akhir) server DHCP ke proyektor yang tersambung ke jaringan nirkabel.

**SUBNET MASK**—Mengkonfigurasi Subnet Mask sambungan nirkabel.

**GATEWAY**—Memeriksa alamat Gateway dengan administrator jaringan/sistem jika dikonfigurasi secara manual.

**DNS**—Memeriksa alamat IP Server DNS dengan administrator jaringan/sistem jika dikonfigurasi secara manual.

**STORE (SIMPAN)**—Tekan  untuk menyimpan perubahan yang dibuat dalam pengaturan konfigurasi nirkabel.





### CATATAN:

- Gunakan tombol  dan  untuk memilih IP Address (Alamat IP), Subnet Mask, Gateway, DNS, dan Store (Simpan).
- Tekan tombol  untuk memasukkan IP Address (Alamat IP), Subnet Mask, Gateway, atau DNS untuk menetapkan nilai. (Pilihan yang ditetapkan disorot biru)
  - Gunakan tombol  dan  untuk menentukan pilihan.
  - Gunakan tombol  dan  untuk menetapkan nilai.
  - Setelah konfigurasi selesai, tekan tombol  untuk keluar.
- Setelah IP Address (Alamat IP), Subnet Mask, Gateway, dan DNS ditetapkan, pilih **Store (Simpan)**, kemudian tekan tombol  untuk menyimpan pengaturan.
- Jika memilih **Store (Simpan)** tanpa menekan tombol **Enter**, sistem akan menyimpan pengaturan awal.

**RESET (ATUR ULANG)**—Pilih  untuk mengatur ulang konfigurasi nirkabel.

**MENU SETTINGS (PENGATURAN MENU)**—Pilih, kemudian tekan  untuk membuka pengaturan menu. Berikut adalah pilihan yang terdapat dalam pengaturan menu:

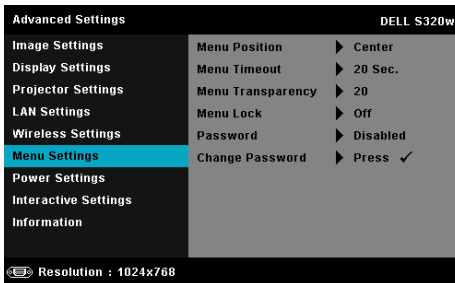

**MENU POSITION (POSISI MENU)**—Untuk mengubah posisi menu OSD di layar.

**MENU TIMEOUT (BATAS WAKTU MENU)**—Untuk mengatur batas waktu OSD. Secara default, OSD akan terhapus setelah 20 detik tanpa aktivitas.

**MENU TRANSPARENCY (TRANSPARANSI MENU)**—Pilih untuk mengubah tingkat transparansi latar belakang OSD.

**MENU LOCK (PENGUNCIAN MENU)**—Pilih **On (Aktif)** untuk mengaktifkan Menu Lock (Penguncian Menu) dan menyembunyikan menu OSD. Pilih **Off (Tidak Aktif)** untuk menonaktifkan Menu Lock (Penguncian Menu). Jika Anda ingin menonaktifkan fungsi Menu Lock (Penguncian Menu) dan menutup OSD, tekan tombol **Menu** pada panel kontrol atau remote control selama 15 detik, lalu nonaktifkan fungsi.

**PASSWORD (SANDI)**—Bila Password Protect (Proteksi Sandi) diaktifkan, maka layar Password Protect (Proteksi Sandi) yang meminta Anda memasukkan sandi akan ditampilkan saat konektor daya dipasang ke output listrik dan daya untuk proyektor telah dihidupkan terlebih dulu. Secara default, fungsi ini dinonaktifkan. Anda dapat mengaktifkan fitur ini dengan memilih **Enabled (Aktifkan)**. Jika sandi telah ditetapkan sebelumnya, masukkan sandi lebih dulu, lalu pilih fungsi. Fitur keamanan sandi ini akan diaktifkan saat berikutnya proyektor dihidupkan. Jika fitur ini diaktifkan, Anda akan diminta memasukkan sandi proyektor setelah proyektor dihidupkan:

**1** Permintaan input sandi pertama kali:

- a Buka Menu Settings (Pengaturan Menu), tekan , lalu pilih Password (Sandi) untuk Enabled (Aktifkan) pengaturan sandi.

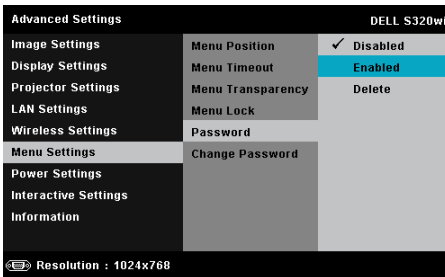

- b Mengaktifkan fungsi Password (Sandi) akan menampilkan layar perubahan. Masukkan angka 4 digit dari layar, kemudian tekan .

Layar Sandi S320

Layar Sandi S320wi

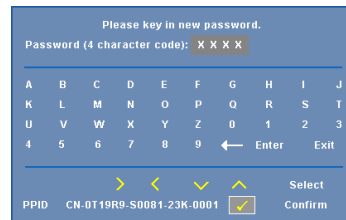
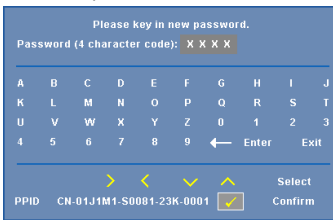

- c Untuk mengkonfirmasi, masukkan kembali sandi.
  - d Jika verifikasi sandi berhasil, Anda dapat melanjutkan dengan mengakses fungsi dan utilitas proyektor.
- 2** Jika sandi yang dimasukkan salah, Anda akan diberi dua kesempatan lagi. Setelah tiga upaya yang tidak valid, proyektor akan mati secara otomatis.



**CATATAN:** Jika Anda lupa sandi, hubungi DELL™ atau staf layanan yang sesuai.

3 Untuk menonaktifkan fungsi sandi, gunakan pilihan **Disabled (Aktifkan)** untuk menutup fungsi.

4 Untuk menghapus sandi, gunakan **Delete (Hapus)** pilihan .

**CHANGE PASSWORD (UBAH SANDI)**—Masukkan sandi sebelumnya. Setelah itu, masukkan sandi baru dan konfirmasi kembali sandi baru.

Layar Ubah Sandi pada S320

Layar Ubah Sandi pada S320wi

Please key in the original password.

Password (4 character code): X X X X

A	B	C	D	E	F	G	H	I	J
K	L	M	N	O	P	Q	R	S	T
U	V	W	X	Y	Z	0	1	2	3
4	5	6	7	8	9	←	Enter	Exit	

Navigation icons: Right, Left, Down, Up, Select (checkbox), Confirm

PPID CN-01J1M1-S0081-23K-0001

Please key in the original password.

Password (4 character code): X X X X

A	B	C	D	E	F	G	H	I	J
K	L	M	N	O	P	Q	R	S	T
U	V	W	X	Y	Z	0	1	2	3
4	5	6	7	8	9	←	Enter	Exit	

Navigation icons: Right, Left, Down, Up, Select (checkbox), Confirm

PPID CN-0T19R9-S0081-23K-0001

Please key in new password.

Password (4 character code): X X X X

A	B	C	D	E	F	G	H	I	J
K	L	M	N	O	P	Q	R	S	T
U	V	W	X	Y	Z	0	1	2	3
4	5	6	7	8	9	←	Enter	Exit	

Navigation icons: Right, Left, Down, Up, Select (checkbox), Confirm

PPID CN-01J1M1-S0081-23K-0001

Please key in new password.

Password (4 character code): X X X X

A	B	C	D	E	F	G	H	I	J
K	L	M	N	O	P	Q	R	S	T
U	V	W	X	Y	Z	0	1	2	3
4	5	6	7	8	9	←	Enter	Exit	

Navigation icons: Right, Left, Down, Up, Select (checkbox), Confirm

PPID CN-0T19R9-S0081-23K-0001

Please key in new password again.

Password (4 character code): X X X X

A	B	C	D	E	F	G	H	I	J
K	L	M	N	O	P	Q	R	S	T
U	V	W	X	Y	Z	0	1	2	3
4	5	6	7	8	9	←	Enter	Exit	

Navigation icons: Right, Left, Down, Up, Select (checkbox), Confirm

PPID CN-01J1M1-S0081-23K-0001

Please key in new password again.

Password (4 character code): X X X X

A	B	C	D	E	F	G	H	I	J
K	L	M	N	O	P	Q	R	S	T
U	V	W	X	Y	Z	0	1	2	3
4	5	6	7	8	9	←	Enter	Exit	

Navigation icons: Right, Left, Down, Up, Select (checkbox), Confirm

PPID CN-0T19R9-S0081-23K-0001

**POWER SETTINGS (PENGATURAN DAYA)**—Pilih, kemudian tekan  untuk membuka pengaturan daya. Berikut adalah pilihan yang tersedia dalam menu pengaturan daya:

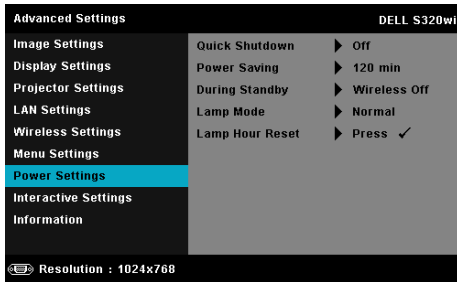

**QUICK SHUTDOWN (MATIKAN CEPAT)**—Pilih On (Aktif) untuk mematikan proyektor dengan sekali menekan tombol Daya. Fungsi ini juga dapat mematikan proyektor secara cepat dengan kecepatan kipas yang ditingkatkan. Sedikit noise akustik yang lebih tinggi akan terjadi saat proyektor dimatikan dengan cepat.

 **CATATAN:** Sebelum proyektor kembali dihidupkan, tunggu selama 60 detik hingga suhu internal stabil. Diperlukan waktu yang lebih lama untuk menghidupkan proyektor jika segera dihidupkan. Kipas pendingin akan berjalan pada kecepatan penuh kurang lebih selama 30 detik untuk menstabilkan suhu internal.

**POWER SAVING (HEMAT DAYA)**—Secara default, proyektor ditetapkan untuk beralih ke mode hemat daya setelah 120 menit tanpa aktivitas. Pesan peringatan hitungan mundur 60 detik akan ditampilkan di layar sebelum beralih ke mode hemat daya. Tekan tombol apapun saat hitungan mundur berjalan untuk menghentikan mode hemat daya.

Anda juga dapat menetapkan jangka waktu penundaan yang berbeda untuk beralih ke mode hemat daya. Jangka waktu penundaan adalah waktu tunggu proyektor tanpa sinyal input.

Jika sinyal input tidak terdeteksi selama jangka waktu penundaan, proyektor akan mati. Untuk menghidupkan proyektor, tekan tombol Daya.

**DURING STANDBY (SELAMA SIAGA)**—Pilih Wireless On (Nirkabel Aktif) atau Off (Nirkabel Tidak Aktif) untuk mengaktifkan/menonaktifkan mode Wireless/LAN (Nirkabel/LAN) saat proyektor berada dalam kondisi siaga (pilihan default adalah Wireless Off (Nirkabel Tidak Aktif)).

**LAMP MODE (MODE LAMPU)**—Untuk memilih mode Normal, ECO (Ekonomis), atau Dynamic (Dinamis).

Mode Normal beroperasi pada tingkat daya penuh. Mode ECO (Ekonomis) beroperasi pada tingkat daya lebih rendah yang dapat memberikan masa pakai lampu lebih lama, pengoperasian yang lebih tenang, dan cahaya lampu yang lebih redup di layar.

**DINAMIS**—Pilih, kemudian tekan  untuk mengaktifkan fitur Image Care.

**LAMP HOUR RESET (PENGATURAN ULANG JAM LAMPU)**—Tekan , lalu gunakan pilihan Confirm (Konfirmasikan) untuk mengatur ulang jam lampu.

**INTERACTIVE SETTINGS (PENGATURAN INTERAKTIF)**—Pilih, kemudian tekan  untuk membuka Interactive settings (Pengaturan Interaktif). Berikut adalah pilihan yang tersedia dalam menu Interactive settings (Pengaturan Interaktif):

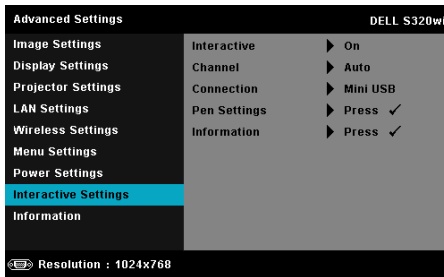

**CATATAN:** Anda harus memasang Kit Modul Interaktif ke proyektor S320 jika ingin menggunakan fitur Interaktif (Interaktif). Lihat "Memasang Kit Modul Interaktif Opsional" pada halaman 15.

**INTERACTIVE (INTERAKTIF)**—Pilihan default adalah On (Aktif). Pilih Off (Tidak Aktif) untuk menonaktifkan fungsi Pena Interaktif.

**CATATAN:**

1. Pastikan Pena Interaktif telah tersambung. Lihat "Menyambung Pena Interaktif" pada halaman 28.
2. Pena Interaktif tidak dapat digunakan dalam mode lanjutan.
3. Interaktivitas hanya didukung dalam mode input berikut: VGA dan HDMI dari Komputer, dan Wireless Display (Layar Nirkabel), LAN Display (Layar LAN), atau USB Display (Layar USB).

**CHANNEL (SALURAN)**—Untuk menetapkan saluran yang dipilih sebagai Auto (Otomatis) atau Manual.

- Auto (Otomatis) — Saluran dipilih secara otomatis.
- Manual — Saluran dipilih secara manual. Total 30 saluran tersedia.

**CONNECTOR (KONEKTOR)**—Untuk menetapkan pilihan konektor sebagai Mini USB atau Wireless/LAN (Nirkabel/LAN).

**PEN SETTINGS (PENGATURAN PENA)**—Pilih, kemudian tekan  untuk membuka Pen settings (Pengaturan Pena). Berikut adalah pilihan yang tersedia dalam menu Pen settings (Pengaturan Pena):

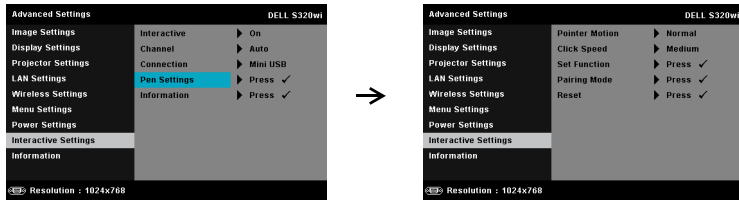

**POINTER MOTION (GERAKAN PENUNJUK)**—Untuk memilih mode Pointer Motion (Gerakan Penunjuk): Normal, Draw (Gambar), dan Stable (Stabil).

- Normal — Dalam mode Normal, menekan tombol Kiri pada Pena Interaktif akan menahan posisi penunjuk selama beberapa waktu. Mode ini paling cocok untuk menggunakan Pena Interaktif sama seperti mouse, misalnya untuk fungsi klik kiri dan klik dua kali.
- Draw (Gambar) — Dalam mode Draw (Gambar), penunjuk dapat digerakkan dengan bebas untuk menggambar. Mode ini paling cocok untuk menggambar atau menulis di layar.
- Stable (Stabil) — Dalam mode Stable (Stabil), tekan terus tombol Kiri pada Pena Interaktif untuk membatasi gerakan vertikal atau horizontal penunjuk. Jika tombol kiri dilepas, penunjuk dapat kembali digerakkan dengan bebas. Mode ini paling cocok untuk menggambar garis vertikal atau horizontal di layar.

**CLICK SPEED (KECEPATAN KLIK)**—Untuk menetapkan waktu jeda mouse. Fungsi ini hanya tersedia dalam mode Normal. Pilihan yang tersedia adalah: Fast (Cepat), Medium (Sedang), dan Low (Pelan).

- Fast (Cepat) — Menetapkan waktu beku gerakan penunjuk ke batas waktu minimum, yakni 0,5 detik.
- Medium (Sedang) — Menetapkan waktu beku gerakan penunjuk ke nilai tengah, yakni 1,0 detik.
- Low (Pelan) — Menetapkan waktu beku gerakan penunjuk ke batas waktu maksimum, yakni 1,5 detik.

**SET FUNCTION (ATUR FUNGSI)**—Untuk menetapkan fungsi tombol Fungsi pada Pena Interaktif. Pilihan yang tersedia adalah: Toggle: Normal/Draw/Stable (Gulir: Normal/Gambar/Stabil), PowerPoint Annotation (Anotasi PowerPoint), Switch Windows (Alihkan Jendela) (Alt + Tab), Esc, Show Desktop (Tampilkan Desktop) (Cmd + D), Open Windows Explorer (Buka Windows Explorer)

(Cmd + E), Middle Mouse (Mouse Tengah), Double Click (Klik Dua Kali), dan Disable (Nonaktifkan) (Lihat "Menggunakan Pena Interaktif" pada halaman 40).

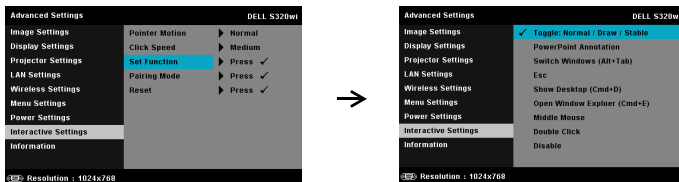

- Toggle: Normal/Draw/Stable (Gulir: Normal/Gambar/Stabil) — Untuk beralih antara mode Normal, Draw (Gambar), dan Stable (Stabil).
- PowerPoint Annotation (Anotasi PowerPoint) — Untuk membuat anotasi pada tampilan slide PowerPoint.
- Switch Windows (Alihkan Jendela) (Alt + Tab) — Untuk beralih di antara jendela, berfungsi sebagai cara pintas keyboard Alt + Tab.
- Esc—Berfungsi sebagai tombol Esc pada keyboard.
- Show Desktop (Tampilkan Desktop) (Cmd + D) — Untuk menampilkan desktop dengan meminimalkan tampilan semua jendela.
- Open Windows Explorer (Buka Windows Explorer) (Cmd + E) — Untuk menetapkan fungsi saat membuka Windows Explorer.
- Middle Mouse (Mouse Tengah) — Untuk menetapkan fungsi sebagai tombol gulir pada mouse.
- Double Click (Klik Dua Kali) — Untuk menetapkan fungsi sebagai klik dua kali.
- Disable (Nonaktifkan) — Untuk menonaktifkan tombol Fungsi.

**PAIRING MODE (MODE PASANGAN)**—Untuk menetapkan pilihan mode pasangan sebagai Open (Terbuka) atau Fixed (Tetap).

• Pairing Mode (Mode Pasangan) — Bila Anda memilih **Open (Terbuka)**, ikuti langkah-langkah di layar untuk mengatur Pena Interaktif ke mode terbuka. (Mode ini memungkinkan Anda menggunakan Pena Interaktif dengan proyektor interaktif Dell apapun bila pena mengarah ke layar.)

1. Press any pen button to wake up the pen.
2. Point pen away from screen.
3. Holding down the pen "Function" and "Nib" button for 5 secs  
into open pairing mode and the green led flashing twice.
4. Point pen to screen.

- Fixed Mode (Mode Tetap) — Bila Anda memilih Fixed (Tetap), ikuti langkah-langkah di layar untuk menyelesaikan pembuatan pasangan antara Proyektor dan Pena Interaktif. (Mode ini berfungsi untuk memastikan Pena Interaktif dipasangkan dengan proyektor yang ditetapkan.)

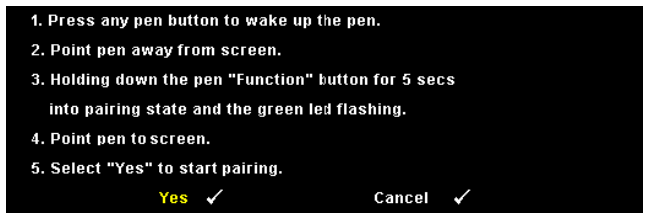

Setelah dipasangkan, Pena akan secara otomatis beralih ke proyektor setiap kali diaktifkan.

**RESET (ATUR ULANG)**—Tekan , lalu gunakan pilihan Confirm (Konfirmasikan) untuk mengatur ulang Pen settings (Pengaturan Pena).

**INFORMATION (INFORMASI)**—Untuk melihat informasi Pen 1 (Pena 1) atau Pen 2 (Pena 2).

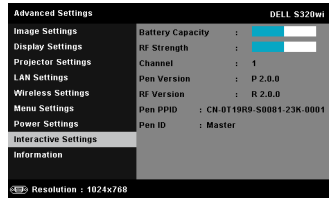
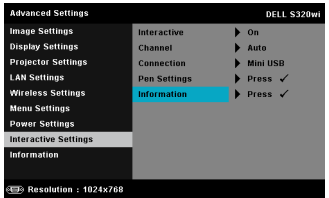

**INFORMATION (INFORMASI)**—Menu informasi akan menampilkan pengaturan proyektor yang aktif pada S320 atau S320wi.

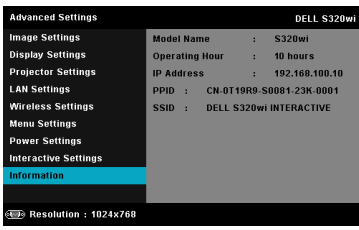
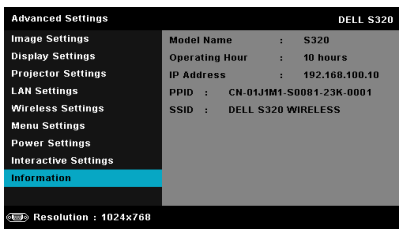



## LANGUAGE (BAHASA)

Untuk menetapkan bahasa OSD. Tekan  untuk membuka menu Language (Bahasa).



## HELP (Bantuan)

Jika mengalami masalah dengan proyektor, Anda dapat mengakses menu bantuan untuk mengatasi masalah.

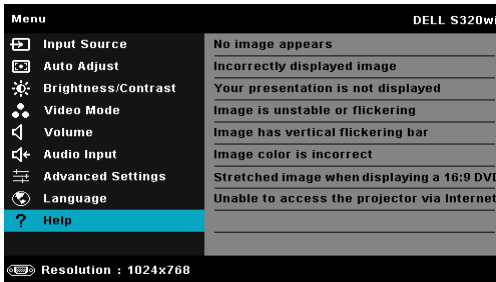

# Penginstalan Jaringan Nirkabel



**CATATAN:** Komputer harus memiliki persyaratan sistem minimum berikut:

Sistem operasi:

- Windows  
Microsoft Windows XP™ Home atau Professional Service pack 2 (disarankan 32-bit), Windows Vista 32-bit, dan Windows® 7 Home atau Professional 32-bit maupun 64-bit
- MAC  
MacBook dan versi yang lebih baru, MacOS 10.5 versi yang lebih baru

Perangkat Keras Minimum:

- a** Intel Dual Core 1,4 MHz atau yang lebih cepat
- b** Diperlukan RAM 256 MB, disarankan 512 MB atau lebih besar
- c** Kapasitas hard disk sebesar 10MB
- d** Kartu grafis nViDIA atau ATI harus memiliki VRAM 64 MB atau yang lebih besar
- e** Adapter Ethernet (10/100 bps) untuk sambungan Ethernet
- f** Adapter WLAN yang didukung untuk sambungan WLAN (perangkat Wi-Fi 802.11b atau 802.11g atau 802.11n apapun yang kompatibel dengan NDIS)

Browser Web

Microsoft Internet Explorer 6.0, 7.0 (disarankan), atau 8.0, Firefox 1.5 atau 2.0, serta Safari 3.0 dan versi lebih baru



**CATATAN:** Langkah-langkah Penginstalan Jaringan Nirkabel sama untuk model S320 dan S320wi.

## Mengaktifkan Nirkabel pada Proyektor

Agar dapat menggunakan proyektor secara nirkabel, Lakukan langkah-langkah berikut:

- 1 Pasang kit modul nirkabel opsional (opsional di S320). Lihat "Memasang Kit Modul Nirkabel Opsional" pada halaman 14.







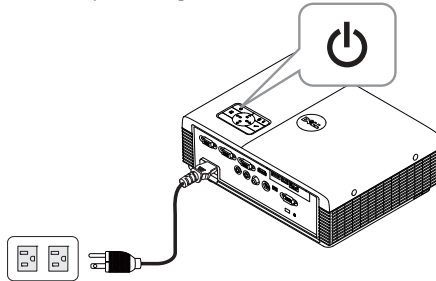

**CATATAN:** Kit modul nirkabel tertanam untuk S320wi.

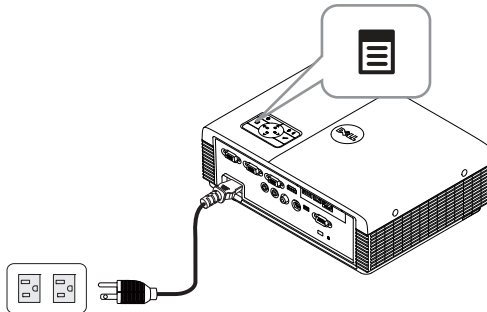
- 2 Sambungkan kabel daya ke stopkontak, kemudian tekan tombol daya.



- 3 Tekan tombol Menu pada panel kontrol proyektor atau remote control.



**CATATAN:** Gunakan tombol , , , dan  untuk menavigasi serta  untuk memilih.

- 4 Akses menu **INPUT SOURCE** (**SUMBER INPUT**), pilih **Wireless/USB** (**Nirkabel/USB**), lalu pilih **Wireless Display** (**Layar Nirkabel**) pada submenu. Lihat "INPUT SOURCE WIRELESS/USB (Sumber Input Nirkabel/USB)" pada halaman 52.

Layar Panduan Nirkabel seperti di bawah ini akan ditampilkan:



- 5 Catat **LOGIN CODE** (Kode Login), **NETWORK NAME** (Nama Jaringan) (SSID), dan **IP ADDRESS** (ALAMAT IP). Informasi tersebut akan diperlukan untuk log in di lain waktu.

## Menginstal Perangkat Lunak Aplikasi Nirkabel di Komputer

Untuk menggunakan proyektor nirkabel, Anda harus menginstal perangkat lunak di sistem.

- 6 Sambungkan komputer ke jaringan nirkabel S320 atau S320wi.

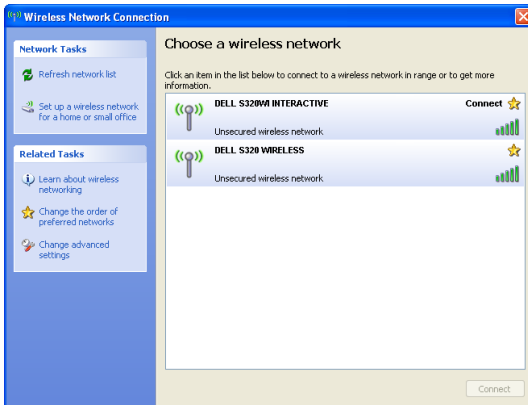

### **CATATAN:**

- Komputer harus memiliki fungsi jaringan nirkabel untuk mendeteksi sambungan.

- Setelah tersambung ke jaringan nirkabel S320 atau S320wi, konektivitas nirkabel ke jaringan nirkabel lainnya akan terputus.

 **CATATAN:** Ingat untuk menonaktifkan semua proxy. (Di Microsoft® Windows Vista: Klik **Control Panel (Panel Kontrol)** → **Internet Options (Pilihan Internet)** → **Connections (Sambungan)** → **LAN Settings (Pengaturan LAN)**)

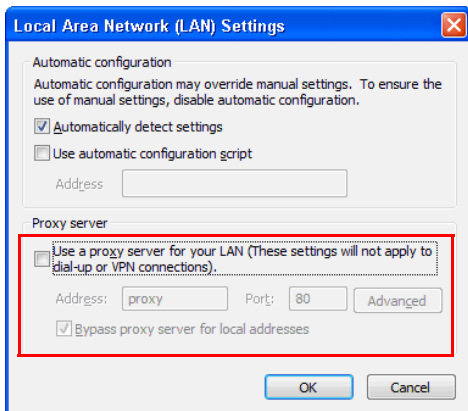

- 7 Buka browser Internet. Halaman Web Manajemen Web S320 atau S320wi akan terbuka secara otomatis.

 **CATATAN:** Jika halaman Web tidak terbuka secara otomatis, masukkan alamat IP (alamat IP default adalah 192.168.100.10) yang Anda catat dari layar proyektor di kolom alamat browser.

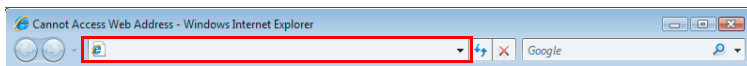

- 8 Halaman Manajemen Web S320 atau S320wi akan terbuka. Untuk penggunaan pertama kali, klik **Download**.



- 9 Pilih sistem operasi yang sesuai, lalu klik **Download**.

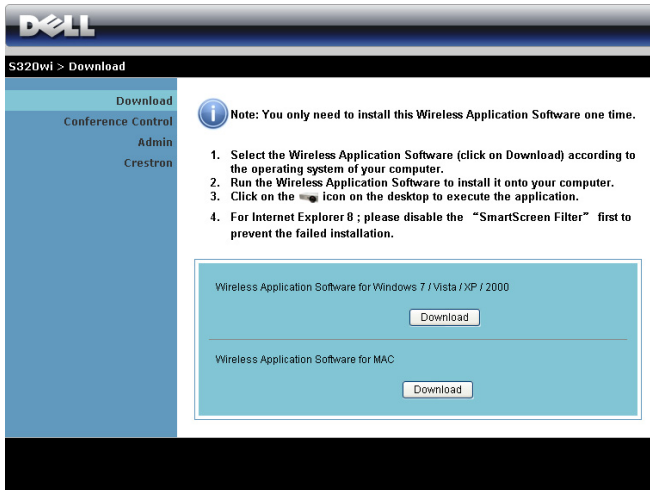

- 10 Klik Run (Jalankan) untuk melanjutkan penginstalan perangkat lunak satu kali.

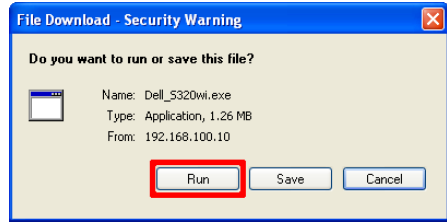

**CATATAN:** Anda dapat memilih untuk menyimpan file dan menginstalnya di lain waktu. Untuk melakukannya, klik **Save (Simpan)**.



**CATATAN:** Driver tambahan untuk fungsi proyeksi audio hanya harus diinstal di Windows XP. Jika driver belum diinstal pada komputer, akan muncul pesan pop-up yang meminta Anda untuk menginstal driver yang diperlukan. Anda dapat men-download “**Driver Proyeksi Audio**” dari situs Dell Support di [support.dell.com](http://support.dell.com).

**CATATAN:** Jika Anda tidak dapat menginstal aplikasi karena hak yang tidak memadai di komputer, hubungi administrator jaringan.

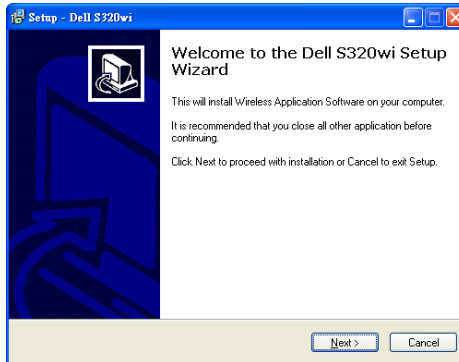
- 11 Perangkat lunak penginstalan akan dijalankan. Untuk menyelesaikan konfigurasi, ikuti petunjuk pada layar.



## Mengaktifkan Aplikasi Nirkabel

Setelah penginstalan selesai, aplikasi nirkabel S320 atau S320wi akan dijalankan dan mencari proyektor secara otomatis. Jika program tidak dijalankan secara otomatis, Anda dapat mengklik dua kali  atau ikon  pada desktop.

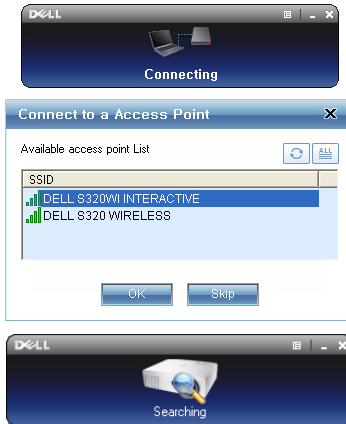

## Login

Untuk berkomunikasi dengan proyektor, masukkan Login Code (Kode Login) yang diberikan pada Langkah 6 di Penginstalan Jaringan Nirkabel, lalu klik OK.



 **CATATAN:** Jika IP Address (Alamat IP) tidak terdeteksi, masukkan IP Address (Alamat IP) yang ditampilkan di sudut kiri bawah layar.











 **CATATAN:** Jangan klik kotak "Interactive Pen only (Hanya Pena Interaktif)" pada layar log in saat menggunakan layar nirkabel atau layar LAN.





## Mengenali Tombol



Setelah berhasil log in, layar berikut akan ditampilkan:





Item	Keterangan
1	<b>Panel Status</b> Menampilkan informasi IP dan LOGIN CODE (KODE LOGIN).
	 Menu Klik untuk membuka menu aplikasi.
	 Tombol perkecil Klik untuk memperkecil tampilan aplikasi.
	 Tombol tutup Klik untuk keluar dari aplikasi.
2	<b>Toolbar Kontrol</b>
	 Layar penuh Klik untuk memproyeksikan gambar di layar penuh.
	 Split 1 Klik untuk memproyeksikan gambar di sudut kiri atas layar.
	 Split 2 Klik untuk memproyeksikan gambar di sudut kanan atas layar.
	 Split 3 Klik untuk memproyeksikan gambar di sudut kiri bawah layar.
	 Split 4 Klik untuk memproyeksikan gambar di sudut kanan bawah layar.
	 Berhenti Klik untuk menghentikan proyeksi.
	 Jeda Klik untuk menunda proyeksi.
3	<b>Status Sambungan</b>
	 Ikon Sambungan Berkedip bila proyeksi sedang berlangsung.

## Memproyeksikan Presentasi

- Untuk memproyeksikan presentasi, klik salah satu tombol proyeksi .
- Untuk menunda presentasi, klik . Ikon akan menyala hijau.
- Untuk melanjutkan presentasi, klik kembali .

- Untuk melakukan proyeksi audio presentasi, klik .
- Untuk menghentikan presentasi, klik .

 **CATATAN:** WLAN yang bersih menggunakan sambungan 802.11g dan tanpa pelebaran layar.

 **CATATAN:** Komputer tidak akan mengaktifkan S1 (mode siaga)/S3 (mode tidur)/S4 (mode hibernasi) bila menjalankan presentasi nirkabel, USB Display (Layar USB), atau USB Viewer (Penampil USB).

## Menggunakan Menu

Klik  untuk menampilkan menu.

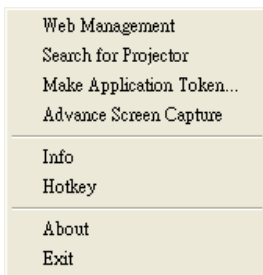

**WEB MANAGEMENT (MANAJEMEN WEB)**—Klik untuk membuka halaman Web Management (Manajemen Web). Lihat "Mengelola Proyektor dari Web Management (Untuk Jaringan)" pada halaman 95.

**SEARCH FOR PROJECTOR (CARI PROYEKTOR)**—Klik untuk mencari dan tersambung ke proyektor nirkabel.

**MAKE APPLICATION TOKEN (BUAT TOKEN APLIKASI)**—Klik untuk membuat token aplikasi. Lihat "Membuat Application Token (Token Aplikasi)" pada halaman 125.

**ADVANCE SCREEN CAPTURE (PENANGKAPAN LAYAR LANJUTAN)**—Pengaturan default adalah Enable (Aktif). Klik untuk nonaktifkan penangkapan layar lanjutan.

**INFO**—Klik untuk menampilkan informasi sistem.

**HOTKEY (TOMBOL PINTAS)**—Klik untuk menampilkan informasi tombol pintas.

**ABOUT (TENTANG)**—Klik untuk menampilkan versi aplikasi.

**EXIT (KELUAR)**—Klik untuk menutup aplikasi.

# Penginstalan PtG (Presentation to Go)

Berikut adalah persyaratan sistem minimum untuk menginstal PtG:

Sistem operasi:

- Windows

Microsoft Windows XP™ Home atau Professional Service Pack 2/3 (disarankan 32-bit), Windows® Vista 32-bit, atau Windows® 7 Home atau Professional 32-bit atau 64-bit

- Office 2003 atau Office 2007



**CATATAN:** Langkah-langkah penginstalan PtG (Presentation to Go) sama untuk model S320 dan S320wi.

Agar dapat menggunakan USB Viewer (Penampil USB), Anda harus menyelesaikan langkah-langkah di bawah ini:

- 1 Pasang kit modul nirkabel opsional. Lihat "Memasang Kit Modul Nirkabel Opsional" pada halaman 14.



**CATATAN:** Kit modul nirkabel tertanam untuk S320wi (opsional di S320).

- 2 Sambungkan Flash USB ke proyektor.



**CATATAN:**

- Hanya mendukung foto berformat JPEG berukuran 10 Mb x 40 M piksel.
- Konverter PtG dapat mengkonversi file PowerPoint ke file PtG. Lihat "Menggunakan PtG Converter" pada halaman 87.
- Anda dapat men-download "PtG Converter - Lite" dari situs web Dell Support di: [support.dell.com](http://support.dell.com).

- 3 Dalam menu **INPUT SOURCE (SUMBER INPUT)**, pilih **Wireless/USB (Nirkabel/USB)**, lalu pilih **USB Viewer (Penampil USB)** pada submenu. Lihat "**INPUT SOURCE WIRELESS/USB (Sumber Input Nirkabel/USB)**" pada halaman 52.



**CATATAN:** Bila fungsi Wireless and LAN (Nirkabel dan LAN) dinonaktifkan, buka menu **LAN Settings (Pengaturan LAN)**, pilih "**Enabled (Aktifkan)**" dalam pilihan "**Wireless and LAN (Nirkabel dan LAN)**" untuk mengaktifkan kembali fungsi Wireless and LAN (Nirkabel dan LAN).

## PtG Viewer (Penampil PtG)

Sistem akan tetap menampilkan halaman ini bila telah siap.

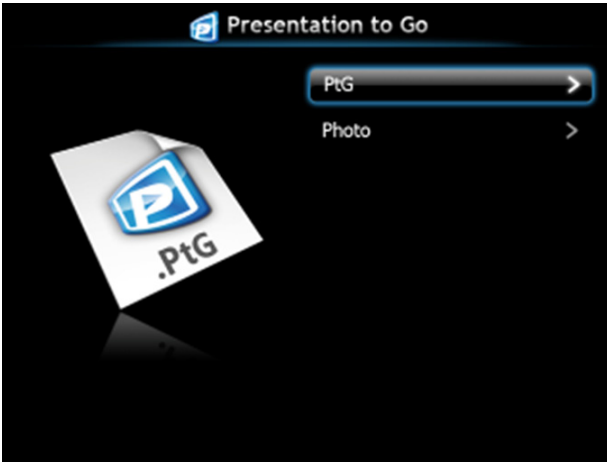

## Photo Viewer (Penampil Foto)

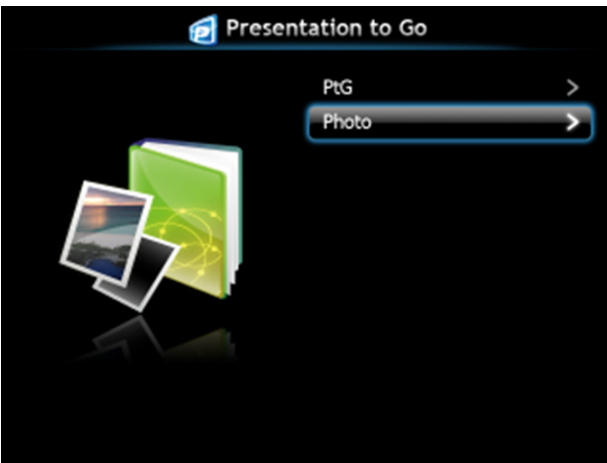

## Pengenalan Fungsi Foto/PtG

Menampilkan file PtG dan Foto valid yang disimpan dalam disk USB.

 **CATATAN:** Jika hanya satu disk yang terdeteksi, sistem akan mengabaikan langkah ini.



## PtG Overview (Ikhtisar PtG)



## Photo Overview (Ikhtisar Foto)

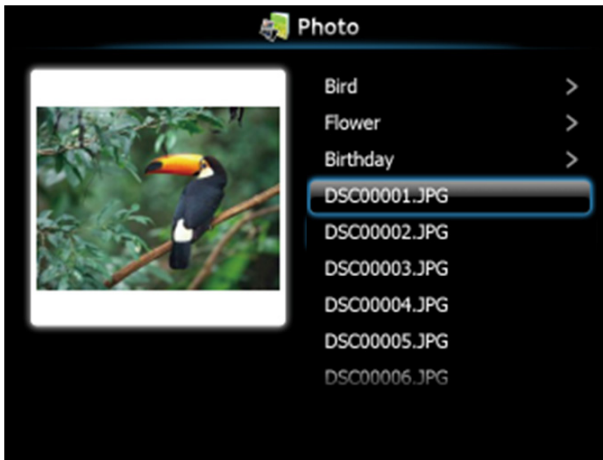

**CATATAN:** Mendukung 14 bahasa untuk format nama file foto (Bahasa: Inggris, Belanda, Perancis, Jerman, Italia, Jepang, Korea, Polandia, Portugis), Rusia, China Modern, Spanyol, Swedia, dan China Tradisional).

## Pengenalan Tombol

Gunakan tombol atas, bawah, dan kiri untuk menavigasi, serta tombol  pada remote control atau panel kontrol proyektor untuk memilih.

Tombol	Atas 	Bawah 	Kiri 	Kanan 	Masukkan 
Fungsi PtG	Ke Atas	Ke Bawah	Kembali	Tidak ada fungsi	Masukkan
Pemutaran PtG	Halaman Sebelumnya	Halaman Berikutnya	Kembali	Tidak ada fungsi	Jeda Berikutnya
Fungsi Foto	Ke Atas	Ke Bawah	Kembali	Tidak ada fungsi	Masukkan
Pemutaran Foto	Halaman Sebelumnya	Halaman Berikutnya	Kembali	Tidak ada fungsi	Tidak ada fungsi

**CATATAN:** Jika Anda membuka menu OSD sewaktu menggunakan PtG, navigasi PtG dengan tombol atas, bawah, dan kiri tidak akan berfungsi.

## Menginstal Perangkat Lunak PtG Converter pada Komputer Anda

Untuk menyelesaikan konfigurasi, ikuti petunjuk di layar.

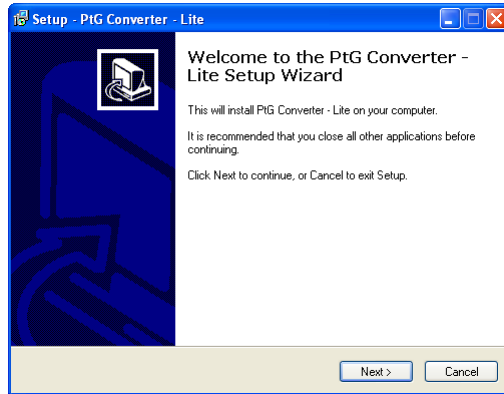

**CATATAN:** Anda dapat men-download "PtG Converter - Lite" dari situs web Dell Support di [support.dell.com](http://support.dell.com).

## Menggunakan PtG Converter

- 1 Jalankan "PtG Converter - Lite.exe" atau klik dua kali ikon  pada desktop.



- 2 Klik  untuk memilih file PowerPoint, lalu mulai konversi.

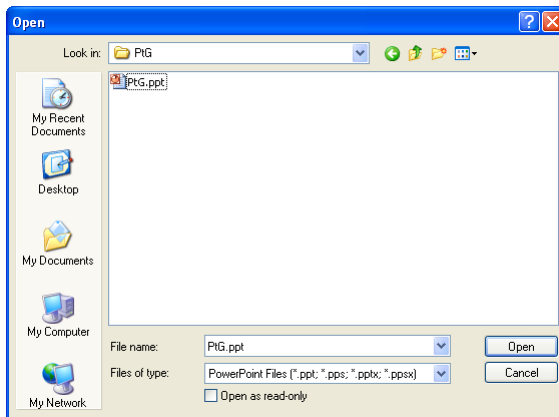

- 3 Klik tombol **Browse (Telusuri)** untuk memilih lokasi penyimpanan, lalu tekan OK.

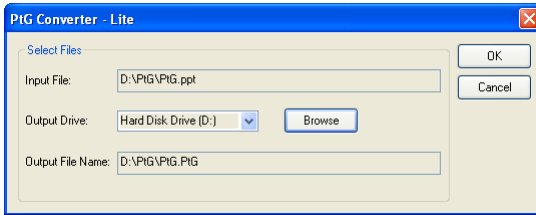

#### **CATATAN:**

- 1 Jika komputer tidak memiliki instalasi MS PowerPoint, konversi file akan gagal.
- 2 Konverter PtG hanya mendukung hingga 20 halaman.
- 3 Konverter PtG hanya mendukung konversi file .ppt ke file .PtG.



# Menginstal Proyeksi Audio

Proyeksi Audio hanya mendukung sumber input **Wireless Display (Layar Nirkabel)** dan **LAN Display (Layar LAN)**.

Berikut adalah persyaratan system minimum:

Sistem operasi:

- Windows  
Microsoft Windows XP™ Home atau Professional Service pack 2/3 (disarankan 32-bit), Windows Vista 32-bit, atau Windows® 7 Home atau Professional 32-bit maupun 64-bit
- MAC  
MacBook Pro dan versi yang lebih baru, MacOS 10.5 dan versi yang lebih baru

Perangkat Keras Minimum:

- a Intel® Core™ i5-460 MHz (2,53 GHz/Turbo 2,8 GHz) atau yang lebih cepat
- b Disarankan kartu grafis independen VRAM DDR3 berkapasitas 1 GB atau yang lebih besar
- c Diperlukan dan disarankan memori SDRAM DDR3 kanal ganda berkapasitas 2 GB dengan kecepatan 1066 MHz atau yang lebih cepat
- d Eternet Gigabit
- e Perangkat WiFi 802.11 b/g/n terintegrasi untuk sambungan WLAN



**CATATAN:** Jika komputer Anda tidak memenuhi persyaratan perangkat keras minimum, proyeksi audio mungkin terganggu atau bising. Penuhi persyaratan system yang disarankan untuk performa proyeksi audio yang optimal.



**CATATAN:** Jika ingin menggunakan nirkabel untuk proyeksi audio, Anda harus memasang dongle nirkabel opsional. Lihat "Memasang Kit Modul Nirkabel Opsional" pada halaman 14.



**CATATAN:** Driver tambahan untuk fungsi proyeksi audio hanya harus diinstal di Windows XP. Jika driver belum diinstal pada komputer, akan muncul pesan pop-up yang meminta Anda untuk menginstal driver yang diperlukan. Anda dapat men-download "Audio Projection Driver" (Driver Proyeksi Audio) dari situs Dell Support di [support.dell.com](http://support.dell.com).



**CATATAN:** Driver tambahan untuk fungsi proyeksi audio harus diinstal di sistem operasi MAC. Jika driver belum diinstal pada komputer MAC, akan muncul pesan pop-up yang meminta Anda untuk menginstal driver yang diperlukan. Anda dapat men-download "Soundflower Driver" dari beberapa situs 'mesin pencari' (mis. Yahoo, MSN...). "Soundflower Driver" merupakan aplikasi gratis.



**CATATAN:** Langkah-langkah Pengaturan Proyeksi Audio sama untuk model S320 dan S320wi.



**CATATAN:** Port/Protokol sambungan ke proyektor untuk proyeksi melalui Ethernet:

UDP: 1047,	(cadangan: 1048, 1049)
TCP: 3268, 515, 1688, 1041	(cadangan: 389, 8080, 21)

## Mengaktifkan Nirkabel atau LAN pada Proyektor

- 1 Pasang kit modul nirkabel opsional (opsional di S320). Lihat "Memasang Kit Modul Nirkabel Opsional" pada halaman 14.



**CATATAN:** Jika Anda memilih memasang kit modul LAN (opsional), lihat "Memasang Kit RJ45 Opsional" pada halaman 16.

- 2 Sambungkan kabel daya dan hiduapkan proyektor dengan menekan tombol daya.

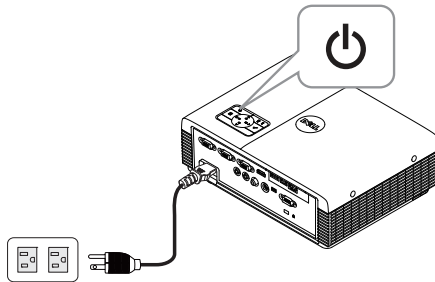

### CATATAN:

- a Jika **LAN** digunakan untuk proyeksi audio, ikuti langkah-langkah berikut untuk mengaktifkan fungsi Wireless and LAN (Nirkabel dan LAN) (pengaturan default adalah **Enabled (Aktifkan)**): Advanced Settings (Pengaturan Lanjutan) → LAN Settings (Pengaturan LAN) → Wireless and LAN (Nirkabel dan LAN) → Enabled (Aktifkan).
  - b Jika **Wireless (Nirkabel)** digunakan untuk proyeksi audio, pasang dongle nirkabel ke proyektor.
- 3 Akses menu **Input Source (Sumber Input)**, pilih **Wireless/USB** (Nirkabel/USB), lalu pilih **Wireless Display (Layar Nirkabel)** pada submenu.

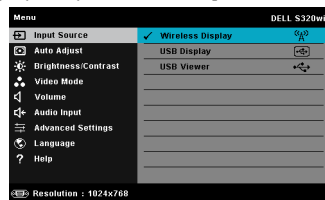
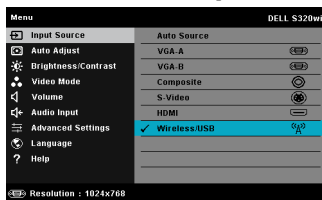

Wireless Guide Screen (Layar Panduan Nirkabel) seperti ditunjukkan di bawah ini akan ditampilkan:



- 4 Catat **LOGIN CODE** (Kode Login), **NETWORK NAME** (Nama Jaringan) (SSID), dan **IP ADDRESS** (ALAMAT IP). Informasi tersebut akan diperlukan untuk log in di lain waktu.

## Menginstal Perangkat Lunak Aplikasi Nirkabel di Komputer

- 5 "Perangkat Lunak Aplikasi Nirkabel" diperlukan jika Wireless (Nirkabel) atau LAN digunakan untuk pengaturan Proyeksi Audio. Download dan install aplikasi tersebut saat pertama kali menggunakan Proyeksi Audio. Jika telah terinstal, abaikan Langkah 5 - 6.





**CATATAN:** Anda hanya perlu menginstal "Perangkat Lunak Aplikasi Nirkabel" sekali.

- 6 Untuk men-download dan menginstal Perangkat Lunak Aplikasi Nirkabel, lihat langkah 7 hingga 12 dalam "Penginstalan Jaringan Nirkabel" pada halaman 74.

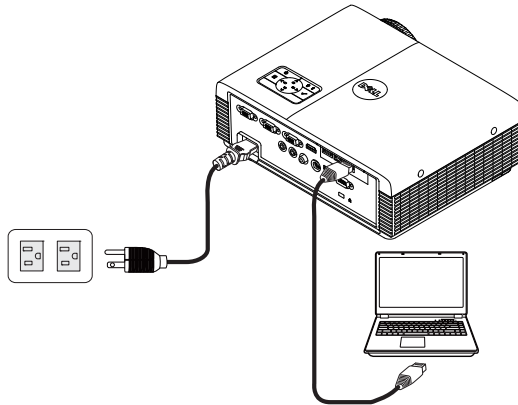
**CATATAN:** Jika LAN digunakan untuk proyeksi audio, sambungkan kabel LAN ke proyektor dan komputer.



## Mengaktifkan Aplikasi Nirkabel

- 7 Setelah penginstalan selesai, program akan diaktifkan secara otomatis. Atau Anda dapat mengklik dua kali  atau ikon  pada desktop untuk menjalankan aplikasi.



**CATATAN:**

- 1 Bila Anda memilih LAN untuk proyeksi, klik "**Skip (Abaikan)**".
- 2 Bila Anda memilih Wireless (Nirkabel) untuk proyeksi, pilih **Dell S320 Wireless** atau **Dell S320wi Interactive**, lalu klik "**OK**".

## Login

- 8 Untuk berkomunikasi dengan proyektor, masukkan Login Code (Kode Login) (lihat Langkah 4), lalu klik OK.

**CATATAN:** Jika **IP Address (Alamat IP)** tidak terdeteksi, masukkan **IP Address (Alamat IP)** yang ditampilkan di sudut kiri bawah layar nirkabel.

- 9 Kini Aplikasi Nirkabel S320 atau S320wi terbuka. Klik tombol "Putar" di aplikasi untuk menjalankan proyeksi LAN atau nirkabel.



**CATATAN:** Anda dapat menggunakan kontrol untuk memproyeksikan dalam mode layar penuh atau mode layar terpisah.

- 10 Klik tombol "Proyeksi Audio" di aplikasi untuk mengaktifkan fungsi Audio Projection (Proyeksi Audio).



**CATATAN:** Driver tambahan untuk fungsi proyeksi audio hanya harus diinstal di Windows XP. Jika driver belum diinstal pada komputer, akan muncul pesan pop-up yang meminta Anda untuk menginstal driver yang diperlukan. Anda dapat men-download "**Driver Proyeksi Audio**" dari situs Dell Support di [support.dell.com](http://support.dell.com).

- 11 Jalankan Windows Media Player atau perangkat lunak pemutar audio lainnya (contoh: pemutar Winamp...) di komputer.



# Mengelola Proyektor dari Web Management (Untuk Jaringan)

## Mengkonfigurasi Network Setting (Pengaturan Jaringan)

Jika proyektor tersambung ke jaringan, Anda dapat mengakses proyektor menggunakan browser Web. Untuk mengkonfigurasi pengaturan jaringan, lihat "LAN Settings (Pengaturan LAN)" pada halaman 63.

## Mengakses Web Management (Manajemen Web)

Gunakan Internet Explorer 5.0 dan versi lebih baru atau Firefox 1.5 dan versi lebih baru, lalu masukkan alamat IP. Kini Anda dapat mengakses Web Management (Manajemen Web) dan mengelola proyektor dari lokasi yang jauh.



**CATATAN:** Manajemen serta pengaturan Web sama untuk model S320 dan S320wi.

### Halaman Muka



- Akses Web Management Home (Halaman Muka Manajemen Web) dengan memasukkan alamat IP proyektor di browser Web. Lihat "LAN Settings (Pengaturan LAN)" pada halaman 63.
- Pilih bahasa untuk manajemen Web dari daftar.
- Klik salah satu item menu pada tab kiri untuk mengakses halaman.

## Men-download Wireless Application Software

Lihat juga "Penginstalan Jaringan Nirkabel" pada halaman 74.

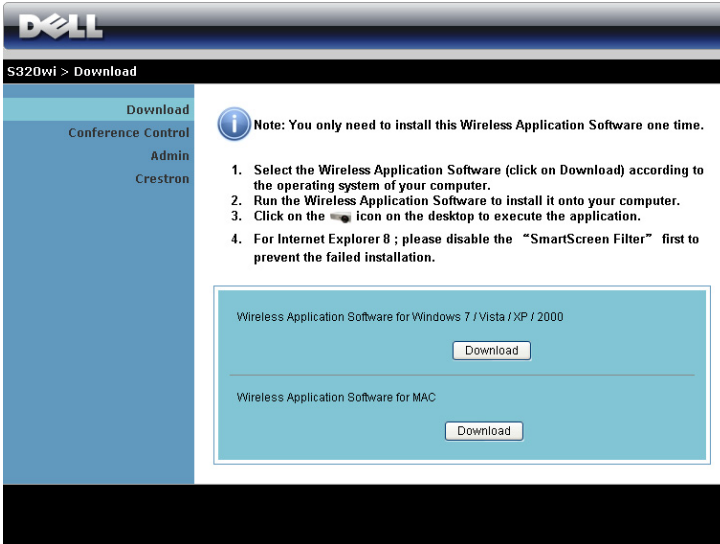

The screenshot shows the Dell S320wi Download page. The top navigation bar includes the Dell logo and the text "S320wi > Download". A left sidebar contains a menu with "Download" (highlighted), "Conference Control", "Admin", and "Crestron". The main content area features an information icon and a note: "Note: You only need to install this Wireless Application Software one time." Below the note is a numbered list of four instructions: 1. Select the Wireless Application Software (click on Download) according to the operating system of your computer. 2. Run the Wireless Application Software to install it onto your computer. 3. Click on the [icon] icon on the desktop to execute the application. 4. For Internet Explorer 8 ; please disable the "SmartScreen Filter" first to prevent the failed installation. At the bottom of the main content area, there are two download buttons: "Download" for "Wireless Application Software for Windows 7 / Vista / XP / 2000" and "Download" for "Wireless Application Software for MAC".

Klik tombol **Download** pada sistem operasi komputer yang sesuai.



## Conference Control (Kontrol Konferensi)







Dapat digunakan untuk meng-host presentasi konferensi dari berbagai sumber tanpa menggunakan kabel proyektor serta mengontrol tampilan setiap presentasi di layar.



 **CATATAN:** Tanpa Conference Play Control (Kontrol Pemutaran Konferensi), pengguna terakhir yang menekan tombol "Play" (Putar) pada aplikasi akan mengontrol proyeksi layar penuh.

**Computer Name (Nama Komputer):** Mencantumkan log komputer untuk kontrol konferensi.

**Play Control (Kontrol Putar):** Klik tombol tersebut untuk mengontrol cara menampilkan setiap proyeksi komputer di layar.

-  Full screen projection (Proyeksi layar penuh) — Presentasi dari komputer ditampilkan di seluruh layar.
-  Split 1 - Presentasi dari komputer akan ditampilkan di sudut kiri atas layar.
-  Split 2 - Presentasi dari komputer akan ditampilkan di sudut kanan atas layar.
-  Split 3 - Presentasi dari komputer akan ditampilkan di sudut kiri bawah layar.
-  Split 4 - Presentasi dari komputer akan ditampilkan di sudut kanan bawah layar.
-  Hentikan - Proyeksi dari komputer akan dihentikan.

**IP Address (Alamat IP):** Menampilkan setiap Alamat IP komputer.

 **CATATAN:** Untuk mengakhiri konferensi, klik **Home (Awal)**.

# Mengatur Properti

## Admin



Sandi administrator diperlukan untuk mengakses halaman Admin.

- **Admin Password (Sandi Admin):** Masukkan sandi administrator, lalu klik **Login**. Sandi default adalah "admin". Untuk mengubah sandi, lihat "Change Passwords (Ubah Sandi)" pada halaman 103.

## System Status (Status Sistem)

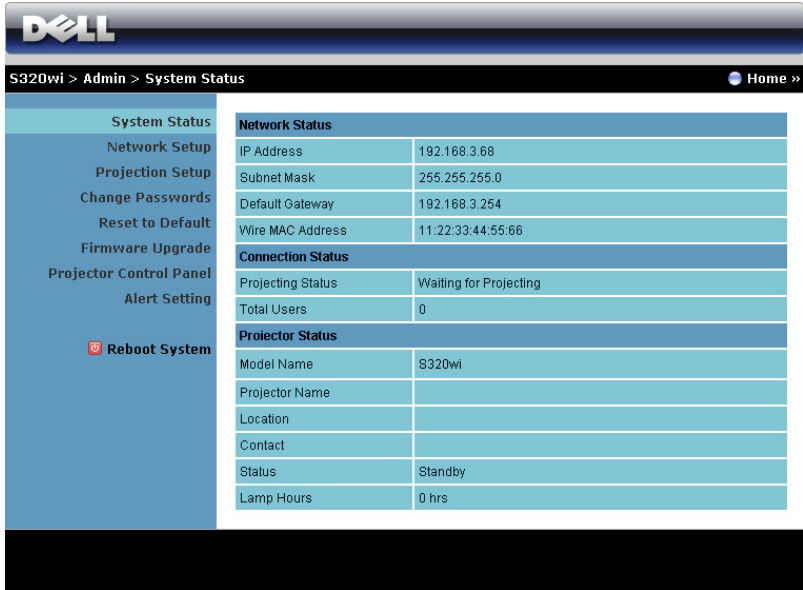

**DELL**

S320wi > Admin > System Status Home »

<b>System Status</b>	<b>Network Status</b>	
Network Setup	IP Address	192.168.3.68
Projection Setup	Subnet Mask	255.255.255.0
Change Passwords	Default Gateway	192.168.3.254
Reset to Default	Wire MAC Address	11.22.33.44.55.66
Firmware Upgrade	<b>Connection Status</b>	
Projector Control Panel	Projecting Status	Waiting for Projecting
Alert Setting	Total Users	0
 <b>Reboot System</b>	<b>Projector Status</b>	
	Model Name	S320wi
	Projector Name	
	Location	
	Contact	
	Status	Standby
	Lamp Hours	0 hrs

Menampilkan informasi Network Status (Status Jaringan), Connection Status (Status Sambungan), dan Projector Status (Status Proyektor).

## Network Status (Status Jaringan)

Lihat bagian OSD pada halaman 63.

The screenshot shows the Dell S320Wi Network Setup interface. The left sidebar contains navigation options: System Status, Network Setup, Projection Setup, Change Passwords, Reset to Default, Firmware Upgrade, Projector Control Panel, Alert Setting, and Reboot System. The main content area is divided into several sections:

- IP Setup:** Radio buttons for "Obtain an IP address automatically" (selected) and "Use the following IP address". Fields for IP Address (192.168.100.10), Subnet Mask (255.255.255.0), Default Gateway (192.168.100.10), and DNS Server (192.168.100.10).
- DHCP Server Setup:** Radio buttons for "Auto" (selected) and "Disable". Fields for Start IP (192.168.100.11), End IP (192.168.100.254), Subnet Mask (255.255.255.0), Default Gateway (192.168.100.10), and DNS Server (192.168.100.10).
- Wireless Setup:** Radio buttons for "Enable" (selected) and "Disable". Fields for Region (--- WORLDWIDE ---), SSID (DELL S320WI INTERACTIVE), SSID Broadcast (radio buttons for "Enable" and "Disable"), Channel (Auto), Encryption (Disable), and Key.
- RADIUS Server Setup:** Fields for IP Address (192.168.100.10), Port (1812), and Key.
- GateKeeper:** Radio buttons for "All Pass", "All Block" (selected), and "Internet Only".
- Set Security For SNMP:** Field for Write Community (private).

Buttons for "Apply" and "Cancel" are located at the bottom right of the configuration area.

### IP Setup (Konfigurasi IP)

- Pilih **Obtain an IP address automatically** (Dapatkan alamat IP secara otomatis) untuk menetapkan alamat IP ke proyektor secara otomatis, atau **Use the following IP address** (Gunakan alamat IP berikut ini) untuk menetapkan alamat IP secara manual.

### DHCP Server Setup (Konfigurasi Server DHCP)

- Pilih **Auto** (Otomatis) untuk secara otomatis menetapkan **Start IP (IP Awal)**, **End IP (IP Akhir)**, **Subnet Mask**, **Default Gateway (Gateway Default)**, dan alamat **DNS Server (Server DNS)** dari server DHCP, atau **Disable** (Nonaktifkan) untuk menonaktifkan fungsi ini.

### Wireless Setup (Konfigurasi Nirkabel)

- Pilih **Enable (Aktifkan)** untuk menetapkan **Region (Kawasan)**, **SSID**, **SSID Broadcast (Siaran SSID)**, **Channel (Saluran)**, **Encryption (Enkripsi)**, dan **Key (Kunci)**. Pilih **Disable (Nonaktifkan)** untuk menonaktifkan konfigurasi nirkabel.

**SSID:** Panjang maksimum 32 karakter.

**Encryption (Enkripsi):** Anda dapat **Disable (Nonaktifkan)** kode WPA maupun memilih salah satu dari 64-bit atau 128-bit dalam string ASCII maupun HEX.

**Key (Kunci):** Jika Encryption (Enkripsi) diaktifkan, Anda harus menetapkan nilai kode sesuai dengan mode Encryption (Enkripsi) yang dipilih.

### RADIUS Server Setup (Konfigurasi Server RADIUS)

- Mengkonfigurasi informasi IP address (Alamat IP), Port, dan Key (Kode).

### GateKeeper

- Berikut adalah tiga pilihan yang tersedia:

**All Pass (Bolehkan Semua):** Membolehkan pengguna mengakses jaringan kantor melalui proyektor nirkabel.

**All Block (Blokir Semua):** Memblokir pengguna dari akses jaringan kantor melalui proyektor nirkabel.

**Internet Only (Hanya Internet):** Memblokir pengguna dari jaringan kantor, namun masih mempertahankan kemampuan sambungan Internet.

### Set Security For SNMP (Tetapkan Keamanan untuk SNMP)

- Mengkonfigurasi informasi Write Community (Komunitas Tulis).

Klik tombol **Apply (Terapkan)** untuk menyimpan dan menerapkan perubahan. Proyektor harus dihidupkan ulang agar perubahan diterapkan.

## Projection Setup (Konfigurasi Proyeksi)

The screenshot shows the Dell S320wi Admin interface. At the top, there is a navigation bar with the Dell logo and the text 'S320wi > Admin > Projection Setup'. Below this is a sidebar menu with options: System Status, Network Setup, Projection Setup (highlighted), Change Passwords, Reset to Default, Firmware Upgrade, Projector Control Panel, Alert Setting, and Reboot System. The main content area is divided into two sections: 'Projection Setup' and 'Projector Setup'. The 'Projection Setup' section includes a 'Resolution' dropdown menu set to 'WXGA (1280x800)' and a 'Login Code' section with three radio button options: 'Disable', 'Random' (which is selected), and 'Use the following code' with an adjacent input field. The 'Projector Setup' section includes four text input fields for 'Model Name' (containing 'S320wi'), 'Projector Name' (containing 'D06486'), 'Location', and 'Contact'. At the bottom right of the form are 'Apply' and 'Cancel' buttons.

### Projection Setup (Konfigurasi Proyeksi)

- **Resolution (Resolusi):** Untuk memilih resolusi. Pilihannya adalah: XGA (1024 x 768) dan WXGA (1280 x 800).
- **Login Code (Kode Login):** Memilih cara proyektor menghasilkan kode login. Berikut adalah tiga pilihan yang tersedia:
  - **Disable (Nonaktifkan):** Kode login tidak akan diperlukan saat log in ke sistem.
  - **Random (Acak):** Pengaturan default adalah **Random (Acak)**. Kode login akan dihasilkan secara acak.
  - **Use the following code (Gunakan kode berikut):** Masukkan kode 4 digit. Kode ini akan digunakan untuk log in ke sistem.

### Projector Setup (Konfigurasi Proyektor)

- Tetapkan informasi **Model Name (Nama Model)**, **Projector Name (Nama Proyektor)**, **Location (Lokasi)**, dan **Contact (Kontak)** (maksimal 21 karakter untuk setiap bidang).

Klik tombol **Apply (Terapkan)** untuk menyimpan dan menerapkan perubahan. Proyektor harus dihidupkan ulang agar perubahan diterapkan.

## Change Passwords (Ubah Sandi)

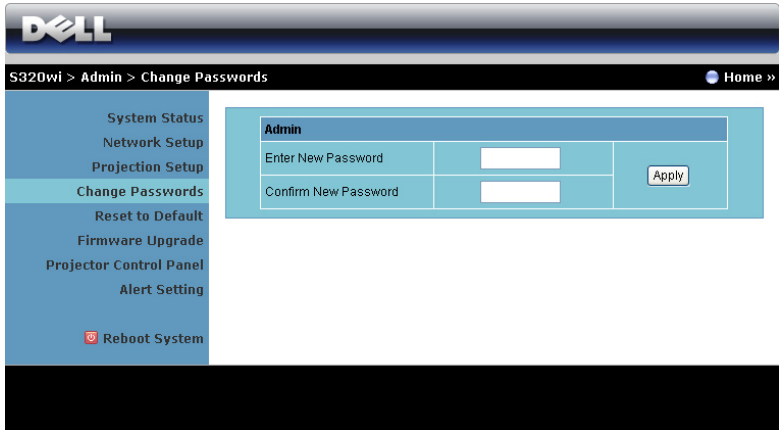

The screenshot shows the Dell S320wi Admin interface. The top navigation bar includes the Dell logo and the path 'S320wi > Admin > Change Passwords'. A left sidebar lists system settings, with 'Change Passwords' selected. The main content area displays a form for changing the 'Admin' password, featuring two input fields for 'Enter New Password' and 'Confirm New Password', and an 'Apply' button.

Halaman ini digunakan untuk mengubah sandi administrator.

- **Enter New Password (Masukkan Sandi Baru):** Masukkan sandi baru.
- **Confirm New Password (Konfirmasikan Sandi Baru):** Masukkan kembali sandi, kemudian klik **Apply (Terapkan)**.



**CATATAN:** Hubungi Dell jika Anda lupa sandi administrator.

## Reset to Default (Atur Ulang ke Default)

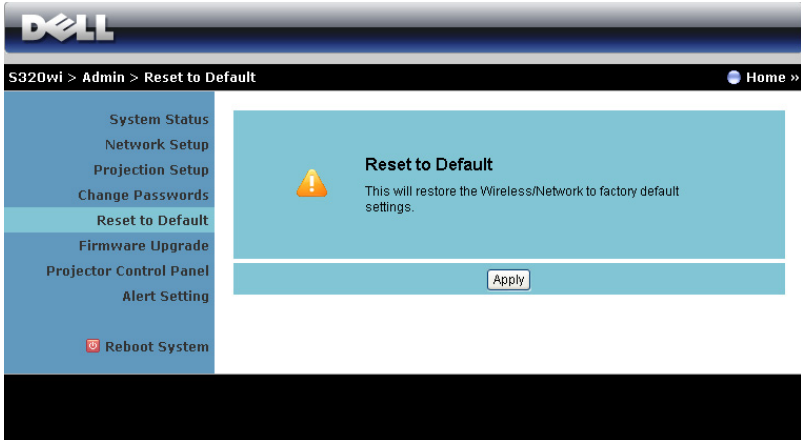

The screenshot shows the Dell S320wi Admin interface. At the top, there is a navigation bar with the Dell logo and the breadcrumb path: S320wi > Admin > Reset to Default. A 'Home' button is visible in the top right corner. On the left side, there is a vertical sidebar menu with the following options: System Status, Network Setup, Projection Setup, Change Passwords, Reset to Default (highlighted in light blue), Firmware Upgrade, Projector Control Panel, Alert Setting, and Reboot System. The main content area is a light blue box with a warning icon (a yellow triangle with an exclamation mark) and the heading 'Reset to Default'. Below the heading, it says: 'This will restore the Wireless/Network to factory default settings.' At the bottom of this box, there is a white button with the text 'Apply'.

Klik tombol **Apply (Terapkan)** untuk mengembalikan konfigurasi nirkabel/jaringan ke pengaturan default pabrik.



## Firmware Upgrade (Upgrade Firmware)

Gunakan halaman Firmware Upgrade (Upgrade Firmware) untuk memperbarui firmware nirkabel proyektor.

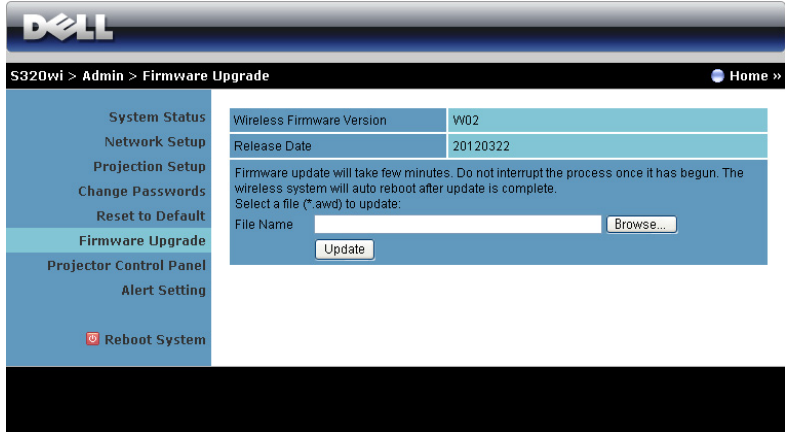

**CATATAN:** Nonaktifkan dan aktifkan nirkabel/jaringan menggunakan OSD untuk mengaktifkan ulang kartu jaringan pada proyektor setelah upgrade firmware berhasil.

Untuk menjalankan update firmware, ikuti langkah-langkah berikut:

- 1 Tekan **Browse (Telusuri)** untuk memilih file yang akan di-update.
- 2 Klik tombol **Update (Perbarui)** untuk menjalankan. Tunggu hingga sistem meng-update firmware di perangkat.

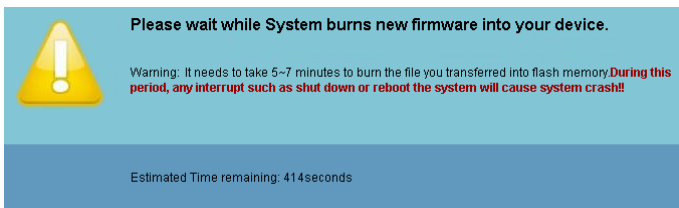

**PERHATIAN:** Jangan hentikan proses pembaruan karena dapat mengakibatkan gangguan pada sistem!

- 3 Klik **OK** setelah update selesai.

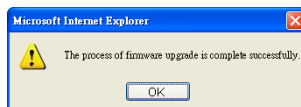

## Projector Control Panel (Panel Kontrol Proyektor)

The screenshot displays the Dell Projector Control Panel interface. The top navigation bar shows the Dell logo and the path: S320wi > Admin > Projector Control Panel. The left sidebar contains the following menu items: System Status, Network Setup, Projection Setup, Change Passwords, Reset to Default, Firmware Upgrade, Projector Control Panel (highlighted), Alert Setting, and Reboot System. The main content area is divided into three sections:

- Projector Information:** Projector Status is On (with a Refresh button), Power Saving is 120 min. (with Power ON and Power OFF buttons), and Alert Status is Good (with a Clear button).
- Image Control:** Projector Mode is Front Projection-Desktop, Source Select is None, Video Mode is Presentation Mode, Blank Screen is Off, Aspect Ratio is Original, Brightness is 50 (0-100), and Contrast is 50 (0-100). There is an Auto Adjust button.
- Audio Control:** Audio Input is Audio-A, Volume is 10 (0-20), and Speaker is On. There is a Factory Reset button.

### Projector Information (Informasi Proyektor)

- **Projector Status (Status Proyektor):** Berikut adalah lima status: Lampu On (Lampu Menyala), Standby (Siaga), Power Saving (Hemat Daya), Cooling (Pendinginan), dan Warming up (Pemanasan). Klik **Refresh** untuk me-refresh pengaturan status dan kontrol.
- **Power Saving (Hemat Daya):** Power Saving (Hemat Daya) dapat diatur ke Off (Tidak Aktif), 30, 60, 90, atau 120 menit. Untuk informasi lebih lanjut, lihat "Power Saving (Hemat Daya)" pada halaman 68.
- **Alert Status (Status Tanda):** Berikut adalah tiga status tanda: Lampu peringatan, Lampu daya baterai hampir habis, dan Peringatan suhu. Proyektor dapat terkunci dalam mode proteksi jika salah satu tanda tersebut diaktifkan. Untuk keluar dari mode proteksi, klik **Clear (Hapus)** untuk menghapus Alert Status (Status Tanda) sebelum proyektor dihidupkan.

### Image Control (Kontrol Gambar)

- **Projector Mode (Mode Proyektor):** Untuk memilih mode proyektor, tergantung pada pemasangan proyektor. Berikut adalah empat mode proyeksi: Front Projection-Desktop (Proyeksi Depan-untuk Desktop), Front Projection-Wall Mount (Proyeksi Depan-untuk Pemasangan di Dinding), Rear Projection-Desktop (Proyeksi Belakang-untuk Desktop), dan Rear Projection-Wall Mount (Proyeksi Belakang-untuk Pemasangan di Dinding).
- **Source Select (Pilihan Sumber):** Menu Source Select (Pilihan Sumber) dapat digunakan untuk memilih sumber input proyektor. Anda dapat memilih VGA-A, VGA-B, S-Video, Composite Video (Video Komposit), HDMI, Wireless Display (Layar Nirkabel), USB Display (Layar USB), atau USB Viewer (Penampil USB).
- **Video Mode (Mode Video):** Pilih mode untuk mengoptimalkan gambar yang ditampilkan berdasarkan cara penggunaan proyektor:
  - **Presentation (Presentasi):** Terbaik untuk slide presentasi.
  - **Bright (Cerah):** Kecerahan dan kontras maksimum.
  - **Movie (Film):** Untuk melihat film dan foto.
  - **sRGB:** Memberikan tampilan warna yang lebih akurat.
  - **Custom (Kustom):** Pengaturan pilihan pengguna.
- **Blank Screen (Layar Kosong):** Anda dapat memilih On (Aktif) atau Off (Tidak Aktif).
- **Aspect Ratio (Rasio Aspek):** Untuk memilih rasio aspek dalam menyesuaikan tampilan gambar.
- **Brightness (Kecerahan):** Pilih nilai untuk menyesuaikan kecerahan gambar.
- **Contrast (Kontras):** Pilih nilai untuk menyesuaikan kontras tampilan.

Klik tombol **Auto Adjust (Pengaturan Otomatis)** untuk menyesuaikan pengaturan secara otomatis.

### Audio Control (Kontrol Audio)

- **Audio Input (Input Audio):** Pilih sumber input. Pilihannya adalah: Analog In (Input Analog), HDMI, dan Wireless/LAN (Nirkabel/LAN).
- **Volume:** Pilih nilai (0~20) untuk volume suara audio.
- **Speaker:** Pilih **On (Aktif)** untuk mengaktifkan fungsi audio atau **Off (Tidak Aktif)** untuk menonaktifkan fungsi audio.

Klik tombol **Factory Reset (Pengaturan Ulang Pabrik)** untuk mengembalikan pengaturan default pabrik.

## Alert Setting (Pengaturan Tanda)

The screenshot shows the Dell S320wi Admin interface for Alert Setting. The left sidebar contains navigation options: System Status, Network Setup, Projection Setup, Change Passwords, Reset to Default, Firmware Upgrade, Projector Control Panel, Alert Setting (highlighted), and Reboot System. The main content area is titled 'E-Mail Alert' and includes a radio button selection for 'Enable' (selected) and 'Disable'. A text box labeled 'E-Mail Alert Test' is present. Below are input fields for 'To', 'Cc', 'From', and 'Subject'. The 'Subject' field contains the text 'S320wi-D06466 Alert'. The 'SMTP Setting' section includes fields for 'Out going SMTP Server', 'Username', and 'Password'. The 'Alert Condition' section has checkboxes for 'Lamp warning', 'Low lamp life', and 'Temperature warning', and a 'Save' button.

### E-mail Alert (Tanda E-mail)

- E-mail Alert (Tanda E-mail): Anda dapat memilih agar diberitahukan melalui email (Enable (Aktif)) atau tidak (Disable (Nonaktif)).
- To (Kepada)/Cc/From (Dari): Anda dapat memasukkan alamat email pengirim (From (Dari)) dan penerima (To (Kepada)/Cc) untuk menerima pemberitahuan bila terdapat abnormalitas atau peringatan.
- Subject (Subjek): Anda dapat memasukkan baris subjek email.

Klik tombol E-mail Alert Test (Pengujian Tanda E-mail) untuk menguji pengaturan tanda e-mail.

### SMTP Setting (Pengaturan SMTP)

- Out going SMTP server (Server SMTP keluar), User name (Nama pengguna), dan Password (Sandi) akan diberikan oleh administrator jaringan atau MIS.

### Alert Condition (Kondisi Tanda)

- Anda dapat memilih abnormalitas atau peringatan agar diberitahukan melalui email. Bila terjadi kondisi tanda, email akan dikirim ke penerima (To (Kepada)/Cc).

Klik Save (Simpan) untuk menyimpan pengaturan tersebut.



**CATATAN:** E-mail alert (Tanda e-mail) dirancang untuk berfungsi dengan server SMTP standar menggunakan port 25. Tidak mendukung enkripsi dan otentikasi (SSL atau TLS).

## Reboot System (Sistem Boot Ulang)

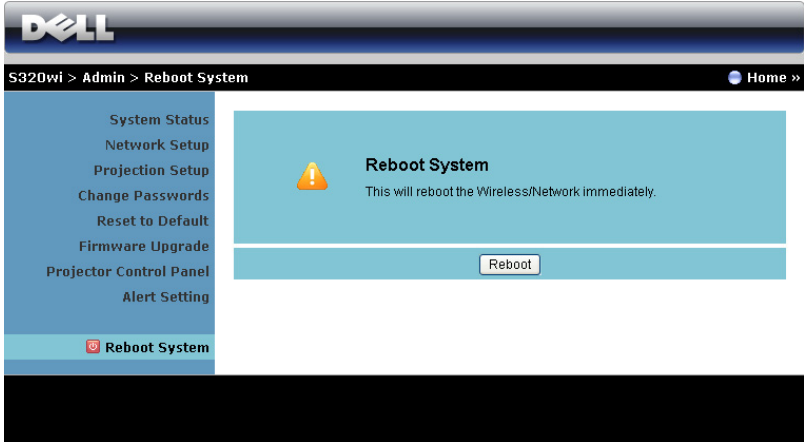

Klik Reboot (Boot ulang) untuk mem-boot ulang sistem.

## Crestron

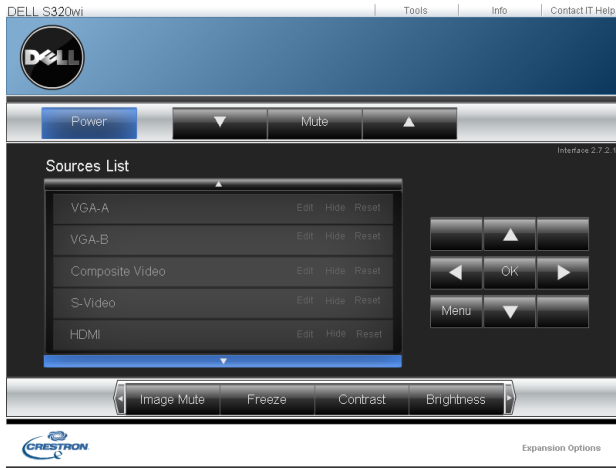

Untuk fungsi Crestron.

# Mengelola Proyektor dari Manajemen Web (Kit Jaringan RJ45 Merupakan Komponen Opsional untuk S320)

## Mengkonfigurasi Network Setting (Pengaturan Jaringan)

Jika proyektor tersambung ke jaringan, Anda dapat mengakses proyektor menggunakan browser Web dengan mengkonfigurasi pengaturan jaringan (TCP/IP). Bila menggunakan fungsi jaringan, alamat IP harus unik. Untuk mengkonfigurasi pengaturan jaringan, lihat "LAN Settings (Pengaturan LAN)" pada halaman 63.

Kit RJ45 tidak diberikan bersama proyektor S320. Anda dapat membelinya dari situs web Dell di [www.dell.com](http://www.dell.com). Lihat "Memasang Kit RJ45 Opsional" pada halaman 16.

## Mengakses Web Management (Manajemen Web)

Gunakan Internet Explorer 5.0 dan versi lebih baru atau Firefox 1.5 dan versi lebih baru, lalu masukkan alamat IP. Kini Anda dapat mengakses Web Management (Manajemen Web) dan mengelola proyektor dari lokasi yang jauh.

# Mengatur Properti

## Home (Halaman Muka)

**DELL™** S320 Web Management

**Home**

Welcome to DELL S320 Web Management.

**Projector Information**

<b>Model Name:</b>	S320
<b>Projector Name:</b>	
<b>Location:</b>	
<b>Contact:</b>	
<b>Status:</b>	Lamp ON
<b>Lamp Hours:</b>	0 hr.
<b>Operation Hours:</b>	1 hr.
<b>IP Address:</b>	192.168.6.150
<b>MAC Address:</b>	00:1E:C9:BA:4E:12
<b>Admin Password:</b>	Not Set!
<b>PPIID:</b>	CN-01J1M1-S00081-23K-0001

**Language**

English

- Akses Web Management Home (Halaman Muka Manajemen Web) dengan memasukkan alamat IP proyektor di browser Web. Lihat "LAN Settings (Pengaturan LAN)" pada halaman 63.
- **Language (Bahasa):** Untuk menetapkan bahasa manajemen Web.

## Network Settings (Pengaturan Jaringan)

The screenshot shows the Dell S320 Web Management interface. The top header is blue with the Dell logo and 'S320 Web Management'. The left sidebar contains navigation links: Home, Network Setting, Projector Status and Control, E-mail Alert, Password Setting, Firmware Update, and Crestron. The main content area is titled 'Network Settings' and contains the following fields:

- Model Name: S320
- Projector Name: (empty)
- Location: (empty)
- Contact: (empty)
- Save button

---

Network configuration options:

- DHCP
- Manual

IP Address: 192.168.6.150

Subnet Mask: 255.255.255.0

Gateway: 192.168.6.254

DNS Server: 192.168.1.167

Save button

---

Crestron Control System Device

IP Address: 255.255.255.255

Device ID: 7

Port: 41794

Connect button

- Tetapkan informasi **Model Name** (Nama Model), **Projector Name** (Nama Proyektor), **Location** (Lokasi), dan **Contact** (Kontak) (maksimal 21 karakter untuk setiap bidang). Tekan **Save** (Simpan) untuk menyimpan pengaturan.
- Pilih **DHCP** untuk menetapkan alamat IP ke proyektor dari server DHCP secara otomatis atau **Manual** untuk menetapkan alamat IP secara manual.
- Tetapkan informasi **IP Address** (Alamat IP), **Device ID** (ID Perangkat), dan **Port** (Nomor) pada fungsi Crestron.



## Halaman Projector Status and Control (Status dan Kontrol Proyektor)

**DELL™ S320 Web Management**

**Projector Status and Control**

**Projector Status**

Projector Status: Lamp ON

Power Saving: 120 min.

Alert Status:

**Image Control**

Projector Mode: Front Projection-Desktop

Source Select: VGA-A

Video Mode: Presentation Mode

Blank screen:  On  Off

Aspect Ratio:  Original  4:3  Wide

Brightness: 0 (0-100)

Contrast: 0 (0-100)

**Audio Control**

Audio Input: Analog In

Volume: 1 (0-20)

Speaker:  On  Off

- **Projector Status (Status Proyektor):** Berikut adalah 5 status: Lampu On (Lampu Menyala), Standby (Siaga), Power Saving (Hemat Daya), Cooling (Pendinginan), dan Warming up (Pemanasan). Klik tombol **Refresh** untuk me-refresh pengaturan status dan kontrol.
- **Power Saving (Hemat Daya):** Power Saving (Hemat Daya) dapat diatur ke Off (Tidak Aktif), 30, 60, 90, atau 120 menit. Lihat halaman 68.
- **Alert Status (Status Tanda):** Berikut adalah tiga status kesalahan: Lampu peringatan, Lampu daya baterai hampir habis, dan Peringatan suhu. Proyektor dapat terkunci dalam mode proteksi jika salah satu tanda tersebut diaktifkan. Untuk keluar dari mode proteksi, klik tombol **Clear (Hapus)** untuk menghapus Alert Status (Status Tanda) sebelum proyektor dapat dihidupkan.
- **Projector Mode (Mode Proyektor):** Untuk memilih mode proyektor, tergantung pada pemasangan proyektor. Berikut adalah empat mode proyeksi: Proyeksi Depan-Di Desktop, Proyeksi Depan-Di Dinding, Proyeksi Belakang-Di Desktop, dan Proyeksi Belakang-Di Dinding
- **Source Select (Pilihan Sumber):** Menu Source Select (Pilihan Sumber) dapat digunakan untuk memilih sumber input proyektor. Anda dapat memilih VGA-A, VGA-B, S-Video, Composite Video (Video Komposit), HDMI, Wireless Display (Layar Nirkabel), USB Display (Layar USB), atau USB Viewer (Penampil USB).

- **Video Mode (Mode Video):** Pilih mode untuk mengoptimalkan gambar yang ditampilkan berdasarkan cara penggunaan proyektor:
  - **Presentation (Presentasi):** Terbaik untuk slide presentasi.
  - **Bright (Cerah):** Kecerahan dan kontras maksimum.
  - **Movie (Film):** Untuk menampilkan film dan foto.
  - **sRGB:** Memberikan tampilan warna yang lebih akurat.
  - **Custom (Kustom):** Pengaturan pilihan pengguna.
- **Blank Screen (Layar Kosong):** Anda dapat memilih On (Aktif) atau Off (Tidak Aktif).
- **Aspect Ratio (Rasio Aspek):** Untuk memilih rasio aspek dalam menyesuaikan tampilan gambar.
- **Brightness (Kecerahan):** Pilih nilai untuk menyesuaikan kecerahan gambar.
- **Contrast (Kontras):** Pilih nilai untuk menyesuaikan kontras tampilan.

Klik tombol **Pengaturan Otomatis** untuk menyesuaikan pengaturan secara otomatis.

- **Audio Input (Input Audio):** Pilih sumber input. Pilihannya adalah: Analog In (Input Analog), HDMI, dan Wireless/LAN (Nirkabel/LAN).
- **Volume:** Anda dapat memilih nilai (0~20) untuk volume suara audio
- **Speaker:** Anda dapat memilih On (Aktif) untuk mengaktifkan fungsi audio atau Off (Tidak Aktif) untuk menonaktifkan fungsi audio.

Klik tombol **Factory Reset (Pengaturan Ulang Pabrik)** untuk mengembalikan pengaturan default pabrik.

## E-mail Alert (Tanda E-mail)

The screenshot shows the Dell S320 Web Management interface. On the left is a navigation menu with options: Home, Network Setting, Projector Status and Control, E-mail Alert (highlighted), Password Setting, Firmware Update, and Crestron. The main content area is titled 'E-mail Alert'. It features a radio button interface to 'Enable' or 'Disable' the alert, with 'Disable' selected. An 'E-mail Alert Test' button is present. Below are input fields for 'TO', 'CC', 'From', and 'Subject' (pre-filled with 'S320 Alert'). The 'SMTP Setting' section includes fields for 'Out going SMTP server', 'User name', and 'Password'. The 'Alert Condition' section has checkboxes for 'Lamp warning', 'Low lamp life', and 'Temperature warning'. A 'Save' button is located at the bottom of the configuration area.

- **E-mail Alert (Tanda E-mail):** Anda dapat memilih agar diberitahukan melalui email (Enable (Aktif)) atau tidak (Disable (Nonaktif)).
- **To (Kepada)/Cc/From (Dari):** Anda dapat memasukkan alamat email penerima (To/Cc (Kepada/CC)) dan pengirim (From (Dari)) untuk menerima pemberitahuan bila terdapat abnormalitas atau peringatan.
- **Out going SMTP server (Server SMTP keluar), User name (Nama pengguna), dan Password (Sandi)** akan diberikan oleh administrator jaringan atau MIS.
- **Alert Condition (Kondisi Tanda):** Anda dapat memilih abnormalitas atau peringatan agar diberitahukan melalui email. Bila terjadi kondisi tanda, email akan dikirim ke penerima (To/Cc (Kepada/CC)).

Klik Save (Simpan) untuk menyimpan pengaturan tersebut.

## Password Setting (Pembuatan Sandi)

**DELL™** S320 Web Management

**Password Setting**

Please set your password if you enable this feature for first-time. If password is set, you will require to enter with your password upon you connect to the Web Management.

**Administrator**

Password  Enable  Disable

New Password

Confirm Password

**Set Security For SNMP**

Write Community

Gunakan Password Setting (Pembuatan Sandi) untuk membuat sandi administrator agar dapat mengakses **Web Management (Manajemen Web)**. Bila mengaktifkan sandi untuk pertama kalinya, buat sandi terlebih dulu sebelum mengaktifkannya. Bila fungsi sandi diaktifkan, sandi administrator akan diperlukan untuk mengakses **Web Management (Manajemen Web)**.

- **New Password (Sandi Baru):** Masukkan sandi baru.
- **Confirm Password (Konfirmasikan Sandi):** Masukkan kembali sandi, lalu kirim.
- **White Community (Masyarakat Putih):** Tetapkan keamanan SNMP. Masukkan sandi, lalu kirim.



**CATATAN:** Hubungi Dell jika Anda lupa sandi administrator.

## Halaman Login

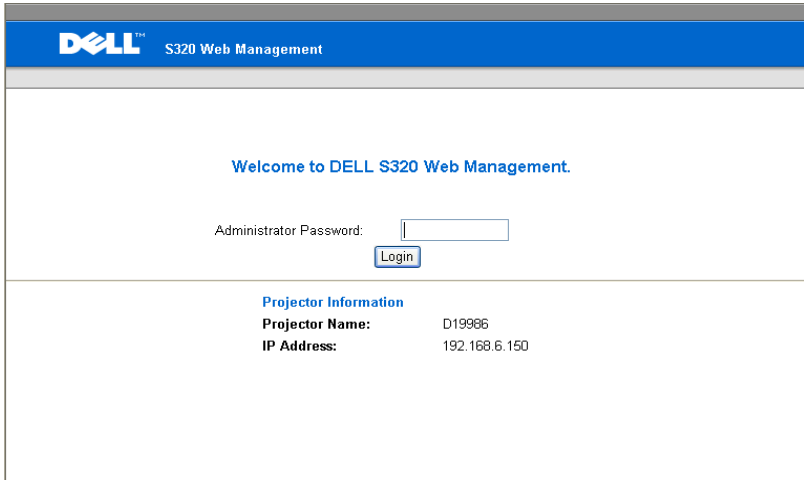

**DELL™** S320 Web Management

Welcome to DELL S320 Web Management.

Administrator Password:

Login

**Projector Information**

<b>Projector Name:</b>	D19986
<b>IP Address:</b>	192.168.6.150

- **Administrator Password (Sandi administrator):** Masukkan Administrator Password (Sandi Administrator), lalu klik Login.

## Firmware Upgrade (Upgrade Firmware)

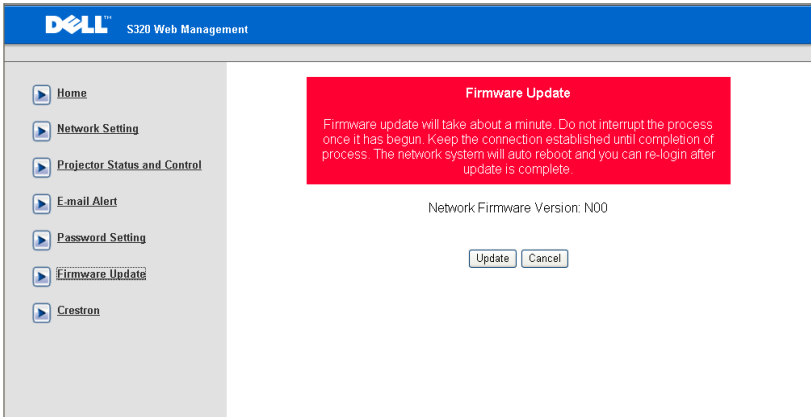

Gunakan halaman Firmware Update (Update Firmware) untuk meng-update firmware proyektor. Tekan **Update (Perbarui)** untuk memulai.

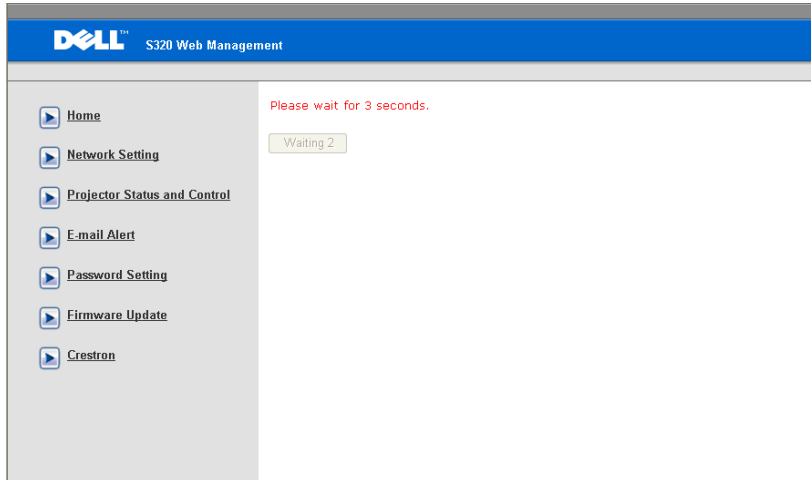

- Tunggu hingga hitungan mencapai angka 0.

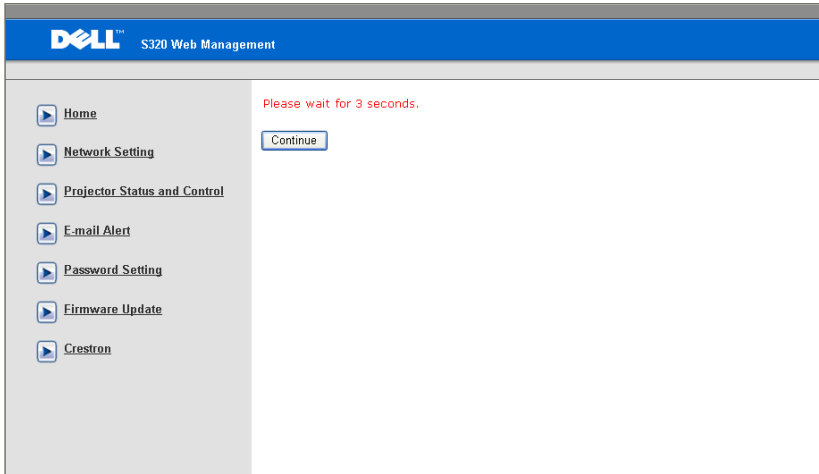

- Tunggu selama 3 detik dan update akan berlanjut ke langkah berikutnya secara otomatis.

## Upgrade Firmware

Please select a file (\*.bin) to upgrade :

(Upgrading firmware may take 60 seconds)



Upgrade must NOT be interrupted !

- Pilih file yang akan di-upgrade, lalu klik tombol **Upgrade (Tingkatkan)**. Saat upgrade berlangsung, tombol **Cancel (Batal)** akan dinonaktifkan.

Please wait.  
Click on button to proceed after 8 seconds.

Waiting(6)

- Tunggu hingga hitungan mencapai angka 0.

Please wait.  
Click on button to proceed after 8 seconds.

Re Login

- Bila upgrade selesai, klik tombol **Re Login (Login Ulang)** untuk kembali ke Web Management Home Page (Halaman Muka Manajemen Web).

## Crestron



Untuk fungsi Crestron.



**TANYA JAWAB:**

---

Saya ingin mengakses proyektor dari jauh melalui Internet. Pengaturan apakah yang terbaik untuk browser?

Untuk memiliki pengaturan browser terbaik, ikuti langkah-langkah di bawah ini:

- 1 Buka Control Panel (Panel Kontrol) → Internet Options → tab General (Umum) → Temporary Internet Files → Settings → Centang Every visit to the pages.
- 2 Firewall atau antivirus tertentu mungkin memblokir aplikasi HTTP. Jika mungkin, nonaktifkan firewall atau antivirus.

---

Saya ingin mengakses proyektor dari jauh melalui Internet. Nomor port socket apakah yang harus dibuka di firewall?

Berikut adalah port socket TCP/IP yang digunakan proyektor.

UDP/TCP	Nomor Port	Keterangan
TCP	80	Konfigurasi Web (HTTP)
UDP/TCP	25	SMTP: digunakan untuk perutean email di antara server email
UDP/TCP	161	SNMP: Simple Network Management Protocol
UDP	9131	AMX: digunakan untuk penelusuran AMX

---

Mengapa proyektor tidak dapat diakses melalui Internet?

- 1 Pastikan komputer/laptop telah tersambung ke Internet.
  - 2 Hubungi MIS atau administrator untuk memastikan komputer/laptop berada dalam subnet yang sama.
-

---

Mengapa server SMTP tidak dapat diakses?

- 1** Hubungi MIS atau administrator jaringan untuk menanyakan apakah fungsi server SMTP terbuka bagi proyektor dan IP yang ditetapkan ke proyektor boleh mengakses server SMTP. Nomor port socket SMTP adalah 25 dan tidak dapat diubah.
- 2** Pastikan server SMTP keluar, nama pengguna, dan sandi telah ditetapkan dengan benar.
- 3** Beberapa server SMTP akan memeriksa keterkaitan alamat email "From" (Dari) dengan "User name" (Nama Pengguna) dan "Password" (Sandi). Misalnya, Anda menggunakan test@dell.com sebagai alamat email "From" (Dari). Anda juga harus menggunakan informasi account test@dell.com sebagai User name (Nama pengguna) dan password (sandi) untuk log in ke server SMTP.

---

Mengapa email tanda pengujian tidak dapat diterima meskipun proyektor menunjukkan bahwa email tersebut telah dikirim?

Hal tersebut mungkin terjadi karena server SMTP mengenali email tanda sebagai email spam atau karena batasan server SMTP. Untuk pengaturan server SMTP, hubungi MIS atau administrator jaringan.

---

### ***Konfigurasi Firewall dan Tanya Jawab***

P: Mengapa saya tidak dapat mengakses Web Management Page (Halaman Manajemen Web)?

J: Konfigurasi firewall pada komputer dapat mencegah akses ke Web Management Page (Halaman Manajemen Web). Lihat pengaturan konfigurasi berikut:

---

<b>Proteksi Firewall</b>	<b>Konfigurasi</b>
McAfee Security Center	<ol style="list-style-type: none"><li>1 Jalankan McAfee Security Center (Mulai &gt; Semua Program &gt; McAfee &gt; McAfee Security Center).</li><li>2 Pada tab <b>personal firewall plus</b>, klik <b>View the Internet Applications List</b>.</li><li>3 Cari, lalu pilih <b>Proyektor Dell S320</b> atau <b>S320wi</b> dari daftar.</li><li>4 Klik kanan kolom <b>Izin</b>.</li><li>5 Pilih <b>Allow Full Access</b> dari menu pop-up.</li></ol>
Norton AntiVirus	<ol style="list-style-type: none"><li>1 Buka Norton AntiVirus (Mulai &gt; Semua Program &gt; Norton AntiVirus &gt; Norton AntiVirus).</li><li>2 Klik menu <b>Options</b>, lalu pilih <b>Norton AntiVirus</b>.</li><li>3 Pada halaman <b>Status</b>, pilih <b>Internet Worm Protection</b>.</li><li>4 Cari, lalu pilih proyektor <b>Dell S320</b> atau <b>Dell S320wi</b> dari daftar program.</li><li>5 Klik kanan kolom <b>Akses Internet</b>.</li><li>6 Pilih <b>Permit All</b> dari menu pop-up.</li><li>7 Klik <b>OK</b>.</li></ol>
Sygate Personal Firewall	<ol style="list-style-type: none"><li>1 Buka Sygate Personal Firewall (Mulai &gt; Semua Program &gt; Sygate &gt; Sygate Personal Firewall).</li><li>2 Dari daftar <b>Aplikasi yang Berjalan</b>, cari, lalu klik kanan <b>Proyektor Dell S320</b> atau <b>S320wi</b>.</li><li>3 Pilih <b>Allow</b> dari menu pop-up.</li></ol>

---

<b>Proteksi Firewall</b>	<b>Konfigurasi</b>
Windows Firewall	<ol style="list-style-type: none"> <li><b>1</b> Buka Windows Firewall (<b>Mulai &gt; Semua Program &gt; Panel Kontrol</b>. Klik dua kali Windows Firewall).</li> <li><b>2</b> Pada tab <b>Umum</b>, hapus centang <b>Jangan bolehkan pengecualian</b>.</li> <li><b>3</b> Pada tab <b>Exceptions</b>, klik tombol <b>Add Program....</b></li> <li><b>4</b> Cari, lalu pilih <b>Proyektor Dell S320</b> atau <b>S320wi</b> dari daftar program, lalu klik <b>OK</b>.</li> <li><b>5</b> Klik <b>OK</b> untuk mengkonfirmasi pengaturan pengecualian.</li> </ol>
Zone Alarm	<ol style="list-style-type: none"> <li><b>1</b> Buka Zone Alarm Firewall (<b>Mulai &gt; Semua Program &gt; Zone Labs &gt; Zone Labs Center</b>).</li> <li><b>2</b> Pada halaman <b>Kontrol Program</b>, cari, lalu pilih <b>Proyektor Dell S320</b> atau <b>S320wi</b> dari daftar.</li> <li><b>3</b> Klik kanan kolom <b>Akses yang Dipercaya</b>.</li> <li><b>4</b> Pilih <b>Allow</b> dari menu pop-up.</li> <li><b>5</b> Klik kanan, lalu pilih <b>Bolehkan</b> untuk kolom <b>Akses Internet</b>, <b>Server yang Dipercaya</b>, dan <b>Server Internet</b>.</li> </ol>

# Membuat Application Token (Token Aplikasi)

Application Token (Token Aplikasi) dapat digunakan untuk menjalankan Plug and Show (Pasang dan Tampilkan) menggunakan token USB.

 **CATATAN:** Hal ini hanya berlaku untuk S320wi atau S320 dengan nirkabel aktif.

- 1 Dari perangkat lunak aplikasi, klik  > **Make Application Token (Buat Token Aplikasi)**.
- 2 Layar berikut ini akan ditampilkan. Klik **Next (Berikutnya)**.



- 3 Pasang flash drive ke salah satu port USB di komputer. Pilih drive dari daftar, lalu klik **Next (Berikutnya)**.

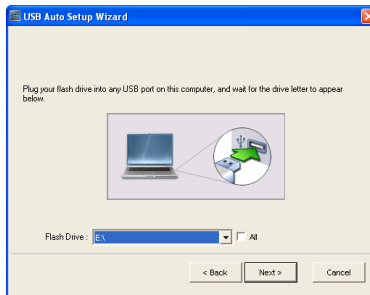

- 4 Klik **Finish** untuk menutup wizard.



## Mengatasi Masalah Proyektor

Jika Anda mengalami masalah dengan proyektor, lihat tips mengatasi masalah berikut ini. Jika masalah berlanjut, hubungi Dell™ (lihat "Menghubungi Dell" pada halaman 144).

### Masalah

Tidak ada gambar yang ditampilkan di layar

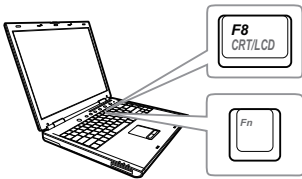

### Kemungkinan Solusi



- Pastikan Anda telah memilih sumber input yang benar pada menu INPUT SOURCE (Sumber Input).
- Pastikan port grafis eksternal telah diaktifkan. Jika Anda menggunakan laptop Dell™, tekan **Fn** **F8** (Fn+F8). Untuk komputer lainnya, lihat dokumen yang sesuai. Jika gambar tidak ditampilkan dengan benar, upgrade driver video komputer Anda. Untuk komputer Dell, kunjungi [support.dell.com](http://support.dell.com).
- Pastikan semua kabel telah tersambung dengan benar. Lihat "Menyambungkan Proyektor" pada halaman 13.
- Pastikan pin konektor tidak tertekuk atau rusak.
- Pastikan lampu telah terpasang dengan benar (lihat "Mengganti Lampu" pada halaman 134).
- Gunakan **Test Pattern (Pola Pengujian)** di menu **Projector Settings (Pengaturan Proyektor)** dalam **Advanced Settings (Pengaturan Lanjutan)**. Pastikan warna pola pengujian sudah benar.

---

**Masalah (lanjutan)**

Gambar yang ditampilkan terpotong, berputar, atau tidak ditampilkan dengan benar

**Kemungkinan Solusi (lanjutan)**



- 1 Tekan tombol **Auto Adjust (Pengaturan Otomatis)** pada remote control atau panel kontrol.
- 2 Jika Anda menggunakan komputer laptop Dell™, atur resolusi komputer ke WXGA (1280 x 800):
  - a Klik kanan bagian desktop Microsoft® Windows® yang tidak digunakan, klik **Properties (Properti)**, lalu pilih tab **Settings (Pengaturan)**.
  - b Pastikan pengaturan untuk port monitor eksternal adalah 1280 x 800 piksel.
  - c Tekan   (Fn+F8).

Jika Anda mengalami masalah saat mengubah resolusi, atau jika monitor tidak merespons, hidupkan ulang semua peralatan dan proyektor.

Jika Anda tidak menggunakan komputer laptop Dell™, lihat dokumentasi yang sesuai. Jika gambar tidak ditampilkan dengan benar, upgrade driver video komputer Anda. Untuk komputer Dell, kunjungi [support.dell.com](http://support.dell.com).

---

Layar tidak menampilkan presentasi

Jika Anda menggunakan komputer portabel, tekan   (Fn+F8).

---

Gambar tidak stabil atau berkedip

Sesuaikan penelusuran di menu **OSD Display Settings (Pengaturan Tampilan) dalam Advanced Settings (Pengaturan Lanjutan)** (hanya dalam Mode PC).

---

Gambar memiliki garis vertikal berkedip

Sesuaikan frekuensi di menu **OSD Display Settings (Pengaturan Tampilan) dalam Advanced Settings (Pengaturan Lanjutan)** (hanya dalam Mode PC).

---

<b>Masalah (lanjutan)</b>	<b>Kemungkinan Solusi (lanjutan)</b>
Warna gambar salah	<ul style="list-style-type: none"> <li>• Jika layar menerima output sinyal yang salah dari kartu grafis, atur jenis sinyal ke RGB di tab <b>OSD Image Settings (Pengaturan Gambar)</b> dalam <b>Advanced Settings (Pengaturan Lanjutan)</b>.</li> <li>• Gunakan <b>Test Pattern (Pola Pengujian)</b> di menu <b>Projector Settings (Pengaturan Proyektor)</b> dalam <b>Advanced Settings (Pengaturan Lanjutan)</b>. Pastikan warna pola pengujian sudah benar.</li> </ul>
Gambar tidak fokus	<ol style="list-style-type: none"> <li>1 Sesuaikan gelang fokus pada lensa proyektor.</li> <li>2 Pastikan layar proyeksi berada dalam jarak yang diharuskan dari proyektor, yaitu 0,4 m [1,31 kaki] hingga 3,82 m [12,5 kaki].</li> </ol>
Gambar melebar saat menampilkan DVD 16:9	<p>Proyektor secara otomatis mendeteksi format sinyal input. Rasio aspek gambar yang diproyeksikan akan dipertahankan berdasarkan format sinyal input dengan pengaturan <b>Original (Awal)</b>.</p> <p>Jika gambar masih melebar, atur rasio aspek di menu <b>Display Settings (Pengaturan Tampilan)</b> dalam <b>Advanced Settings (Pengaturan Lanjutan)</b> di OSD.</p>
Gambar terbalik	Pilih <b>Projector Settings (Pengaturan Proyektor)</b> dalam <b>Advanced Settings (Pengaturan Lanjutan)</b> dari OSD dan atur mode proyektor.
Lampu mati dan mengeluarkan bunyi letupan	Bila masa pakai habis, lampu dapat mati dan mengeluarkan bunyi letupan yang keras. Jika ini terjadi, proyektor tidak akan hidup kembali. Untuk mengganti lampu, lihat "Mengganti Lampu" pada halaman 134.
LAMPU menyala kuning	Jika LAMPU menyala kuning, ganti lampu.



<b>Masalah (<i>lanjutan</i>)</b>	<b>Kemungkinan Solusi (<i>lanjutan</i>)</b>
LAMPU berkedip kuning	<p>Jika <b>LAMPU</b> berkedip kuning, sambungan modul lampu mungkin terganggu. Periksa dan pastikan modul lampu telah terpasang dengan benar.</p> <p>Jika <b>LAMPU</b> menyala dan lampu <b>Daya</b> berkedip kuning, berarti driver lampu tidak berfungsi dan proyektor akan mati secara otomatis.</p> <p>Jika <b>LAMPU</b> serta lampu <b>SUHU</b> berkedip kuning dan lampu <b>Daya</b> menyala biru, berarti lingkaran warna tidak berfungsi dan proyektor akan mati secara otomatis.</p> <p>Untuk menghapus mode proteksi, tekan terus tombol <b>DAYA</b> selama 10 detik.</p>
Lampu <b>SUHU</b> menyala kuning	Proyektor terlalu panas. Layar mati secara otomatis. Hidupkan kembali layar setelah proyektor mendingin. Jika masalah berlanjut, hubungi Dell™.
Lampu <b>SUHU</b> berkedip kuning	Jika kipas proyektor tidak berfungsi, proyektor akan mati secara otomatis. Coba hapus mode proyektor dengan menekan terus tombol <b>Daya</b> selama 10 detik. Tunggu kurang lebih selama 5 menit, kemudian coba hidupkan kembali. Jika masalah berlanjut, hubungi Dell™.
OSD tidak ditampilkan di layar	Coba tekan tombol Menu pada panel selama 15 detik untuk mengaktifkan OSD. Lihat <b>Menu Lock (Penguncian Menu)</b> pada halaman halaman 65.
Remote control tidak berfungsi dengan baik atau hanya berfungsi dalam jarak terbatas	Baterai mungkin hampir habis. Jika ya, ganti dengan dua baterai AAA baru.

# Mengatasi Masalah Pena Interaktif

<b>Masalah (<i>lanjutan</i>)</b>	<b>Kemungkinan Solusi (<i>lanjutan</i>)</b>
Tidak dapat menggunakan Pena atau tidak dapat menyambung Pena	<ul style="list-style-type: none"><li>• Pastikan sumber input adalah PC (sumber VGA, HDMI, Nirkabel, dan LAN)</li><li>• Pastikan fungsi Interactive (Interaktif) telah Diaktifkan. (Menu -&gt; Advanced Settings (Pengaturan Lanjutan) -&gt; Interactive Settings (Pengaturan Interaktif) -&gt; Interactive (Interaktif))</li><li>• Pastikan pilihan Connection (Sambungan) telah ditetapkan dengan benar. (Menu -&gt; Advanced Settings (Pengaturan Lanjutan) -&gt; Interactive Settings (Pengaturan Interaktif) -&gt; Connection (Sambungan))</li><li>• Bila menggunakan sambungan Nirkabel atau LAN, dan Pena tidak berfungsi, pastikan fungsi Wireless (Nirkabel) dan LAN telah diatur ke On (Aktif).<ol style="list-style-type: none"><li>1 Menu -&gt; Advanced Settings (Pengaturan Lanjutan) -&gt; LAN Settings (Pengaturan LAN) -&gt; Wireless dan LAN (Nirkabel dan LAN)</li><li>2 Menu -&gt; Advanced Settings (Pengaturan Lanjutan) -&gt; Wireless Settings (Pengaturan Nirkabel) -&gt; Wireless (Nirkabel)</li></ol></li><li>• Bila menggunakan sambungan Nirkabel atau LAN, pastikan Perangkat Lunak Aplikasi Nirkabel Dell telah tersambung. (Hanya mendukung output mode layar penuh).</li><li>• Periksa apakah lensa menghadap ke arah layar.</li><li>• Tekan tombol apapun untuk mengaktifkannya (kecuali tombol Ujung pena).</li></ul>
LED tidak berfungsi.	Periksa apakah daya baterai habis.

LED Kuning menyala terus-menerus	Baterai hampir habis, mengisi daya baterai Pena Interaktif.
LED Hijau menyala terus-menerus, namun kursor tidak bergerak dan layar proyektor menampilkan "USB connection is not detected" (Sambungan USB tidak terdeteksi).	Periksa sambungan kabel USB mini antara komputer Anda dan proyektor S320wi.
Tidak dapat memilih Interactive (Interaktif)	Pastikan apakah terdapat sumber input PC (sumber VGA, HDMI, Nirkabel, dan LAN).
Tidak dapat menggunakan Pena dalam sumber 3D.	<ul style="list-style-type: none"> <li><b>a</b> Mendukung sinyal output VGA dan HDMI hanya pada 120 Hz.</li> <li><b>b</b> Sinyal output Composite (Komposit)/S-Video pada 60 Hz dan sinyal output Component (Komponen) tidak didukung.</li> </ul>
Tidak dapat menggunakan Pena dalam sumber Composite Video (Video Komposit) atau S-Video.	Sumber Composite Video (Video Komposit) atau S-Video tidak didukung.
Tidak dapat menggunakan Ujung Pena	Jika Ujung Pena telah usang, ganti dengan yang baru.
Bila menggunakan USB Display (Layar USB), apakah fungsi USB Nirkabel dapat digunakan?	Fungsi USB Nirkabel tidak didukung.

# Sinyal Pemandu

Status Proyektor	Keterangan	Tombol Kontrol		Indikator	
		Daya	SUHU (Kuning)	LAMPU (Kuning)	
Mode Siaga	Proyektor berada dalam mode Siaga. Siap dihidupkan.	BIRU Berkedip	TIDAK AKTIF	TIDAK AKTIF	
Mode Pemanasan	Diperlukan beberapa waktu hingga proyektor memanas dan hidup.	BIRU	TIDAK AKTIF	TIDAK AKTIF	
Lampu menyala	Proyektor berada dalam mode Normal dan siap menampilkan gambar.  <b>Catatan:</b> Menu OSD tidak diakses.	BIRU	TIDAK AKTIF	TIDAK AKTIF	
Mode Pendinginan	Proyektor mendingin hingga mati.	BIRU	TIDAK AKTIF	TIDAK AKTIF	
Mendingin sebelum mode Hemat Daya	Diperlukan waktu selama 60 detik hingga proyektor mendingin sebelum beralih ke mode Hemat Daya.	KUNING	TIDAK AKTIF	TIDAK AKTIF	
Proyektor terlalu panas	Ventilasi udara mungkin terhalang atau suhu lingkungan berada di atas 35 °C. Proyektor mati secara otomatis. Pastikan ventilasi udara tidak terhalang dan suhu lingkungan berada dalam kisaran pengoperasian. Jika masalah berlanjut, hubungi Dell.	TIDAK AKTIF	KUNING	TIDAK AKTIF	
Driver lampu terlalu panas	Driver lampu terlalu panas. Ventilasi udara mungkin terhalang. Proyektor mati secara otomatis. Hidupkan kembali layar setelah proyektor mendingin. Jika masalah berlanjut, hubungi Dell.	KUNING	KUNING	TIDAK AKTIF	
Kipas tidak berfungsi	Salah satu kipas tidak berfungsi. Proyektor mati secara otomatis. Jika masalah berlanjut, hubungi Dell.	TIDAK AKTIF	KUNING Berkedip	TIDAK AKTIF	
Driver lampu tidak berfungsi	Driver lampu tidak berfungsi. Proyektor mati secara otomatis. Lepas kabel daya setelah tiga menit, lalu hidupkan kembali layar. Jika masalah berlanjut, hubungi Dell.	KUNING Berkedip	TIDAK AKTIF	KUNING Berkedip	
Lingkaran Warna tidak berfungsi	Lingkaran warna tidak dapat diaktifkan. Proyektor tidak berfungsi dan mati secara otomatis. Lepaskan kabel daya setelah tiga menit, kemudian hidupkan kembali proyektor. Jika masalah berlanjut, hubungi Dell.	BIRU	KUNING Berkedip	KUNING Berkedip	
Lampu tidak berfungsi	Lampu rusak. Ganti lampu.	TIDAK AKTIF	TIDAK AKTIF	KUNING	
Kesalahan - Catu DC (+12V)	Catu daya terganggu. Proyektor mati secara otomatis. Lepaskan kabel daya setelah tiga menit, kemudian hidupkan kembali proyektor. Jika masalah berlanjut, hubungi Dell.	KUNING Berkedip	KUNING	KUNING	
Sambungan modul lampu tidak berfungsi	Sambungan modul lampu mungkin terganggu. Periksa dan pastikan modul lampu telah terpasang dengan benar. Jika masalah berlanjut, hubungi Dell.	TIDAK AKTIF	TIDAK AKTIF	KUNING Berkedip	

# Sinyal Pemandu LED Pena Interaktif

Status PENA	Keterangan	Indikator		Jenis dan alur pemeriksaan/durasi
		Hijau	Kuning	
Mode Normal 1	Pena menghadap layar dengan link.	MENYALA	TIDAK AKTIF	
Mode Normal 2	Pena tidak menghadap layar, namun dengan link.	MENYALA 0,02 detik/ MATI 1 detik	TIDAK AKTIF	Akan mengaktifkan Mode Tidur setelah 3 menit.
Mencari mode jaringan Terbuka	Saat Pena mencari jaringan terbuka (LED Hijau berkedip setiap 2 detik). Setelah menekan terus Ujung Pena dan tombol Fungsi selama 5 detik, pena akan beralih ke mode ini.	Berkedip MENYALA 0,1 detik/MATI 0,1 detik & MENYALA 0,1 detik/ MATI 1,7 detik	TIDAK AKTIF	Jika pena tidak berhasil dipasang dengan proyektor, pena akan mengaktifkan Mode Tidur setelah 3 menit
Mencari mode jaringan Tetap	Saat Pena mencari jaringan tetap.	Berkedip MENYALA 0,3 detik/ MATI 0,3 detik	TIDAK AKTIF	Jika pena tidak berhasil dipasang dengan proyektor, pena akan mengaktifkan Mode Tidur setelah 3 menit
Mode Pasangan	Setelah menekan terus tombol Fungsi selama 5 detik, LED Hijau akan berkedip 1 kali setiap 0,15 detik (berlangsung terus selama 10 detik).	Berkedip MENYALA 0,15 detik/ MATI 0,15 detik	TIDAK AKTIF	Jika pena berhasil dipasang dengan proyektor, pena akan mengaktifkan Mode pemasangan berhasil. Jika pena tidak berhasil dipasang dengan proyektor, pena akan mengaktifkan Mode pemasangan gagal.
Mode pemasangan berhasil	Bila pena berhasil dipasang dengan proyektor setelah mode pemasangan (LED Hijau dan Kuning akan berkedip bergantian selama 3 detik).	Berkedip MENYALA 0,3 detik/ MATI 0,3 detik	Berkedip MATI 0,3 detik /MENYALA 0,3 detik	Mengaktifkan mode pasangan dan pemasangan berhasil dalam 10 detik
Mode pemasangan gagal	Bila pena gagal dipasang dengan proyektor setelah mode pemasangan (LED Hijau dan Kuning akan berkedip bersamaan selama 3 detik).	Berkedip MENYALA 0,3 detik/ MATI 0,3 detik	Berkedip MENYALA 0,3 detik/MATI 0,3 detik	Mengaktifkan mode pasangan dan pemasangan gagal dalam 10 detik
Mode Tidur	Mengaktifkan mode tidur untuk menghemat daya.	Terus MENYALA 3 detik.	Terus MENYALA 3 detik.	1. Pena tidak menghadap layar, namun dengan link: akan mengaktifkan mode Tidur setelah 3 menit. 2. Setelah mencari saluran AP dalam 3 siklus tanpa link, mode Tidur akan diaktifkan.
Kemampuan daya baterai rendah	Daya baterai pena rendah. Daya baterai akan habis dalam waktu dua jam.	TIDAK AKTIF	Berkedip MENYALA 1 detik/MATI 1 detik	MSP430 akan memeriksa kapasitas baterai dalam pengoperasian normal. Sinyal LED tanda ini akan ditampilkan jika kapasitas baterai rendah.
Daya baterai habis dan tidak dapat menjalankan PB	Sensor Foto dan modul RF tidak dapat berfungsi dengan benar. Pena tidak dapat berfungsi secara normal.	TIDAK AKTIF	MENYALA	Daya baterai pena habis. Daya hanya berfungsi untuk MSP430. LED tanda akan ditampilkan selama 1 menit untuk menghemat daya, lalu mode Tidur diaktifkan. Pena tidak dapat digunakan dalam status ini.
Pengisian daya baterai saat daya hampir habis	Pena disambungkan ke pengisi daya atau ke Laptop dengan kabel USB	T/A	MENYALA	
Pengisian daya baterai saat daya penuh	Pena disambungkan ke pengisi daya atau ke Laptop dengan kabel USB	T/A	TIDAK AKTIF	

# Mengganti Lampu

**PERHATIAN:** Sebelum Anda memulai prosedur pada bagian ini, ikuti Petunjuk Keselamatan yang dijelaskan pada halaman 11.

Ganti lampu bila pesan "**Lamp is approaching the end of its useful life in the operation. Replacement suggested! [www.dell.com/lamps](http://www.dell.com/lamps) (Masa pakai lampu hampir habis dalam pengoperasian. Sebaiknya ganti! [www.dell.com/lamps](http://www.dell.com/lamps))**" ditampilkan di layar. Jika masalah berlanjut setelah mengganti lampu, hubungi Dell™. Untuk informasi lebih lanjut, lihat Menghubungi Dell™ pada halaman 144.

**PERHATIAN:** Gunakan lampu asli untuk memastikan keselamatan dan fungsi proyektor yang optimal.

**PERHATIAN:** Lampu menjadi panas bila digunakan. Jangan coba mengganti lampu hingga proyektor mendingin minimal selama 30 menit.

**PERHATIAN:** Jangan pernah sentuh bohlam atau kaca lampu. Lampu proyektor sangat rentan dan dapat pecah jika tersentuh. Pecahan kaca tajam dan dapat mengakibatkan cedera.

**PERHATIAN:** Jika lampu pecah, keluarkan semua pecahan kaca dari proyektor, kemudian buang atau daur ulang sesuai undang-undang daerah maupun nasional. Untuk informasi lebih lanjut, kunjungi [www.dell.com/hg](http://www.dell.com/hg).

- 1 Matikan proyektor dan lepaskan kabel daya.
- 2 Biarkan proyektor mendingin minimal selama 30 menit.
- 3 Longgarkan kedua sekrup yang mengencangkan penutup lampu, lalu lepas penutup.
- 4 Longgarkan dua sekrup yang mengencangkan lampu.
- 5 Tarik lampu ke atas melalui pegangan logam.



**CATATAN:** Dell™ mungkin mengharuskan agar lampu yang diganti dalam masa jaminan dikembalikan ke Dell™. Atau, hubungi dinas kebersihan setempat untuk mengetahui alamat tempat pembuangan terdekat.

- 6 Ganti dengan lampu baru.
- 7 Kencangkan dua sekrup yang mengencangkan lampu.

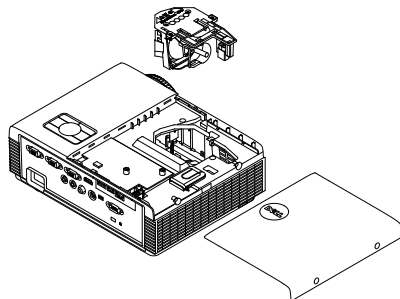

- 8 Pasang kembali penutup lampu, kemudian kencangkan kedua sekrup.
- 9 Atur ulang waktu penggunaan lampu dengan memilih "Yes" (Ya) pada **Lamp Reset (Pengaturan Ulang Lampu)** di menu **OSD Power Settings (Pengaturan Daya)** dalam **Advanced Setting (Pengaturan Lanjutan)** (lihat menu **Power Settings (Pengaturan Daya)** dalam **Advanced Setting (Pengaturan Lanjutan)** pada halaman 68). Bila modul lampu baru telah diubah, proyektor akan secara otomatis mendeteksi dan mengatur ulang jam lampu.



**PERHATIAN: Pembuangan Lampu (hanya untuk A.S.)**



**LAMPU DALAM PRODUK INI MENGANDUNG MERKURI DAN HARUS DIDAUUR ULANG ATAU DIBUANG SESUAI UNDANG-UNDANG DAERAH MAUPUN NASIONAL. UNTUK INFORMASI LEBIH LANJUT, KUNJUNGI [WWW.DELL.COM/HG](http://WWW.DELL.COM/HG) ATAU HUBUNGI ALIANSI INDUSTRI ELEKTRONIK DI [WWW.EIAE.ORG](http://WWW.EIAE.ORG). UNTUK INFORMASI PEMBUANGAN KHUSUS LAMPU, KUNJUNGI [WWW.LAMPRECYCLE.ORG](http://WWW.LAMPRECYCLE.ORG).**

## Spesifikasi

Katup Lampu	0,55" XGA S450 DMD, DarkChip3™
Kecerahan	3000 ANSI Lumens (Maks.)
Rasio Kontras	2200:1 Biasa (Penuh Aktif/Penuh Tidak Aktif)
Kesesuaian	80% Biasa (Standar Jepang - JBMA)
Jumlah Piksel	1024 x 768 (XGA)
Aspect Ratio (Rasio Aspek)	4:3
Warna yang Dapat Ditampilkan	1,07 juta warna
Kecepatan Lingkaran Warna	2 X 1 X untuk Tampilan 3D
Lensa Proyeksi	F-Stop: F/2,8 Panjang Fokus Efektif = 7,26 mm Hanya Lensa Tetap, Zoom Digital Rasio tampilan = lebar dan tele 0,626
Rasio Offset	115±5%
Ukuran Layar Proyeksi	31,45-300 inci (diagonal)
Jarak Proyeksi	1,31 kaki ~ 12,5 kaki (0,4 m ~ 3,82 m)
Kompatibilitas Video	Video Komposit/S-Video: NTSC (J, M, 4.43), PAL (B, D, G, H, I, M, N), SECAM (B, D, G, K, K1, L) Input Video Komponen melalui VGA: 1080i, 720p, 576i/p, 480i/p Input HDMI: 1080p, 720p, 576i/p, 480i/p
Catu Daya	AC Universal 100-240 V 50-60 Hz dengan input PFC



Pemakaian Daya

Mode Normal: 305 W  $\pm$  10% @ 110 Vac

Mode Eco: 225 W  $\pm$  10% @ 110 Vac

Mode Hemat daya: <15 W (Nirkabel dan Jaringan Aktif)

Mode Siaga: < 0,5 W (Jaringan Tidak Aktif, dan VGA\_OUT Tidak Aktif, dan Nirkabel Tidak Aktif)

Audio

1 speaker x 5 watt RMS

Tingkat Noise

35 dB(A) mode Normal, 31 dB(A) mode Eco

Berat Proyektor

7 lb (3,18 kg)

Berat Pena Interaktif

0,13 lb (60 g) (dengan baterai Li-ion)

Dimensi Proyektor  
(P x T x L)

11,3 x 3,6 x 8,7 inci (288 x 92 x 220 mm)

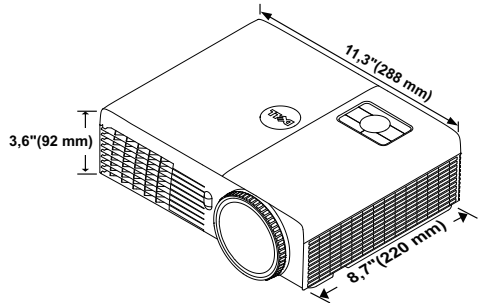

Dimensi Pena Interaktif  
(P x T x L) Hanya untuk  
S320wi

0,88 x 0,94 x 6,66 inci (22,46 x 23,79 x 169,17 mm)

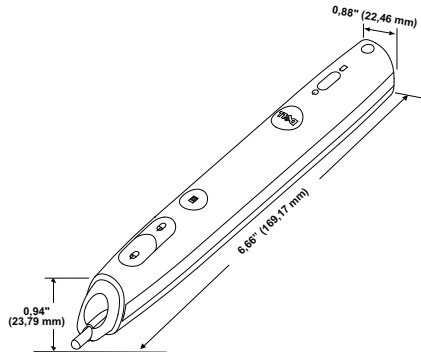

## Lingkungan

Suhu pengoperasian: 5 °C - 35 °C  
(41 °F- 95 °F)

Kelembaban: 80% maksimum

Suhu penyimpanan: 0 °C hingga 60 °C  
(32 °F hingga 140 °F)

Kelembaban: 90% maksimum

Suhu pengiriman: -20 °C hingga 60 °C  
(-4 °F hingga 140 °F)

Kelembaban: 90% maksimum

## Konektor I/O (untuk S320/S320wi)

Daya: Satu soket daya AC (3-pin - C14 inlet)

Input VGA: Dua soket D-sub 15-pin (Biru), VGA-A dan VGA-B, untuk sinyal input RGB analog/Komponen.

Output VGA: Satu soket D-sub 15-pin (Hitam) untuk VGA-A loop through.

Input S-Video: Satu soket S-Video min-DIN 4-pin standar untuk sinyal Y/C.

Input Video Komposit: Satu konektor RCA Kuning untuk sinyal CVBS.

Input HDMI: Satu soket HDMI untuk mendukung HDMI 1.3. Kompatibel dengan HDCP.

Input Audio Analog: Satu konektor telepon mini stereo 3,5 mm (Biru).

Output audio variabel: Satu konektor telepon mini stereo 3,5 mm (Hijau).

Port USB (jenis B): Satu slave USB mini untuk dukungan jauh dan Pena Interaktif.

Port RS232: Satu D-sub 9 pin untuk komunikasi RS232.

Port USB (jenis A) (tertanam untuk S320wi): Satu soket USB untuk Penampil foto//PtG (format JPG/PPT).

Port USB (jenis B) (tertanam untuk S320wi): Satu konektor USB untuk mendukung layar USB.

Port RJ45 (tertanam untuk S320wi): Satu soket RJ45 untuk kontrol proyektor melalui jaringan dan Layar LAN.

Dongle Nirkabel  
(tertanam untuk S320wi)

Standar Nirkabel: IEEE802.11b/g/n

Nirkabel: Satu konektor USB WiFi (jenis A) untuk mendukung dongle nirkabel (WiFi tertanam, interface USB).

Lingkungan OS: Windows 7/Vista/XP/2000, MAC OS X

Dukungan: Slide presentasi dan kontrol proyektor.

Membolehkan sambungan hingga 30 pengguna sekaligus.

Layar bagi 4-ke-1. Memungkinkan empat slide presentasi untuk diproyeksikan di layar.

Mode Kontrol Konferensi.

Mendukung Proyeksi Audio (penginstalan driver mungkin diperlukan. Download dari [support.dell.com](http://support.dell.com)).

Lampu (Lampu)  
Masa pakai lampu

Lampu Philips 240 W yang dapat diganti pengguna

Tanpa Image Care

Mode Normal: Maksimal 3000 jam

Mode ECO: Maksimal 4000 jam

Dengan Image Care

Mode Normal: Maksimal 4000 jam

Mode ECO: Maksimal 5000 jam



**CATATAN:** Nilai masa pakai lampu untuk proyektor hanya merupakan perkiraan penurunan kecerahan, dan bukan spesifikasi masa pakai hingga lampu tidak berfungsi dan tidak menghasilkan cahaya. Masa pakai lampu adalah waktu yang diperlukan lebih dari 50% populasi sampel lampu hingga kecerahan menurun sekitar 50% dari satuan cahaya yang telah dihitung untuk lampu tersebut. Nilai masa pakai lampu tidak dijamin dalam bentuk apapun. Masa pengoperasian lampu proyektor akan beragam, tergantung pada kondisi pengoperasian dan pola penggunaan. Penggunaan proyektor dalam kondisi tidak nyaman yang dapat mencakup lingkungan berdebu, dalam suhu tinggi, sering digunakan, dan listrik mati tiba-tiba kemungkinan besar mengakibatkan masa pakai lampu berkurang atau lampu tidak berfungsi.



**CATATAN:** Semua performa optik diukur berdasarkan kondisi Pena Interaktif sesuai buku petunjuk atau spesifikasi produk.

## Penataan Pin RS232

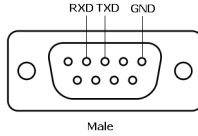

## Protokol RS232

- Pengaturan Komunikasi

Pengaturan sambungan	Nilai
Kecepatan Transfer Data	19,200
Bit Data	8
Paritas	Tidak ada
Bit Berhenti	1

- **Jenis perintah**  
Untuk menampilkan menu OSD dan menyesuaikan pengaturan.
- **Sintaks perintah kontrol (Dari PC ke Proyektor)**  
[H][AC][SoP][CRC][ID][SoM][COMMAND]
- **Contoh:** Perintah Power ON (Daya AKTIF) (Kirim byte rendah lebih dulu)  
--> 0xBE, 0xEF, 0x10, 0x05, 0x00, 0xC6, 0xFF, 0x11, 0x11, 0x01, 0x00, 0x01
- **Daftar Perintah Kontrol**  
Untuk melihat kode RS232 terbaru, kunjungi situs Dell Support di [support.dell.com](http://support.dell.com).  
Untuk melihat daftar dan perintah SNMP terkini, kunjungi situs Dell Support di [support.dell.com](http://support.dell.com).

## Mode Kompatibilitas (Analog/Digital)

Resolusi	Kecepatan Refresh (Hz)	Frekuensi Hsync (KHz)	Clock Piksel (MHz)
640 x 350	70,087	31,469	25,175
640 x 480	59,940	31,469	25,175
640 x 480 p60	59,940	31,469	25,175
720 x 480 p60	59,940	31,469	27,000
720 x 576 p50	50,000	31,250	27,000
720 x 400	70,087	31,469	28,322
640 x 480	75,000	37,500	31,500
848 x 480	60,000	31,020	33,750
640 x 480	85,008	43,269	36,000
800 x 600	60,317	37,879	40,000
800 x 600	75,000	46,875	49,500
800 x 600	85,061	53,674	56,250
1024 x 768	60,004	48,363	65,000
1280 x 720 p50	50,000	37,500	74,250
1280 x 720 p60	60,000	45,000	74,250
1920 x 1080 i50	50,000	28,125	74,250
1920 x 1080 i60	60,000	33,750	74,250
1280 x 720	59,855	44,772	74,500
1024 x 768	75,029	60,023	78,750
1280 x 800	59,810	49,702	83,500
1366 x 768	59,790	47,712	85,500
1360 x 768	60,015	47,712	85,500
1024 x 768	84,997	68,677	94,500
1440 x 900	59,887	55,935	106,500
1152 x 864	75,000	67,500	108,000
1280 x 960	60,000	60,000	108,000
1280 x 1024	60,020	63,981	108,000
1152 x 864	85,000	77,095	119,651
1400 x 1050	59,978	65,317	121,750
1280 X 800	84,880	71,554	122,500
1280 x 1024	75,025	79,976	135,000
1440 X 900	74,984	70,635	136,750
1680 x 1050	59,954	65,290	146,250
1280 x 960	85,002	85,938	148,500
1920 x 1080	60,000	67,500	148,500
1400 X 1050	74,867	82,278	156,000
1280 x 1024	85,024	91,146	157,000
1440 X 900	84,842	80,430	157,000
1600 x 1200	60,000	75,000	162,000

800 x 600	119,972	76,302	73,250
1024 x 768	119,989	97,551	115,500
1280 x 720	120,000	101,563	146,250



**CATATAN:** Kecepatan refresh waktu pada 120 Hz (area abu-abu) dapat didukung dalam mode 3D.

# Menghubungi Dell

Untuk pelanggan di Amerika Serikat, hubungi 800-WWW-DELL (800-999-3355).



**CATATAN:** Jika tidak memiliki sambungan Internet aktif, Anda dapat menemukan informasi kontak pada faktur pembelian, slip kemasan, bukti pembelian, atau katalog produk Dell.

Dell™ memberikan beberapa dukungan serta pilihan layanan online dan melalui telepon. Ketersediaan beragam menurut negara serta produk dan beberapa layanan mungkin tidak tersedia di wilayah Anda. Untuk menghubungi Dell tentang masalah penjualan, dukungan teknis, atau layanan pelanggan:

- 1 Kunjungi [Support.dell.com](https://support.dell.com).
- 2 Verifikasikan negara atau kawasan Anda dalam menu drop-down **Choose A Country/Region** (Pilih Negara/Kawasan) di bagian bawah halaman.
- 3 Klik **Contact Us** (Hubungi Kami) di sisi kiri halaman.
- 4 Pilih layanan atau link dukungan yang sesuai dengan kebutuhan Anda.
- 5 Pilih cara menghubungi Dell sesuai keinginan Anda.



## Menghubungi eInstruction

eInstruction memberikan pilihan dukungan teknis secara online dan berbasis telepon. Ketersediaan beragam menurut negara, namun pengiriman e-mail ke [techsupport@einstruction.com](mailto:techsupport@einstruction.com) dapat dilakukan oleh pengguna di berbagai negara.

### Dukungan Teknis Perangkat Lunak eInstruction di AS

Telepon: 480-443-2214 atau 800-856-0732

Email: [Techsupport@einstruction.com](mailto:Techsupport@einstruction.com)

### Dukungan Teknis Perangkat Lunak eInstruction Internasional di EMEA

Telepon: +33 1 58 31 1065

Email: [EU.Support@einstruction.com](mailto:EU.Support@einstruction.com)

Dukungan Teknis Berbasis Web tersedia di:

[www.einstruction.com](http://www.einstruction.com) (AS)

[www.einstruction.de](http://www.einstruction.de) (Jerman)

[www.einstruction.fr](http://www.einstruction.fr) (Perancis)

[www.einstruction.it](http://www.einstruction.it) (Italia)

[www.einstruction.es](http://www.einstruction.es) (Spanyol)

## Menghubungi Crestron

Crestron memberikan pilihan dukungan teknis secara online dan berbasis telepon. Ketersediaan beragam menurut negara, namun pengiriman e-mail ke [getroomview@crestron.com](mailto:getroomview@crestron.com) dapat dilakukan oleh pengguna di berbagai negara.

### Dukungan Teknis

#### Di AS dan Kanada

Telepon: 877-516-5394

Email: [roomviewsupport@crestron.com](mailto:roomviewsupport@crestron.com)

#### Di luar AS dan Kanada

Telepon: +1 201-367-1037

Email: [roomviewsupport@crestron.com](mailto:roomviewsupport@crestron.com)

# Lampiran: Daftar istilah

**ANSI Lumens** — Pengukuran standar untuk kecerahan. Kecerahan diukur dengan membagi gambar meter persegi menjadi 9 persegi yang sama, mengukur jarak baca (atau kecerahan) di bagian tengah persegi, dan membuat rata-rata dari 9 nilai tersebut.

**Rasio Aspek** — Rasio aspek terpopuler adalah 4:3 (4 banding 3). Format TV dan video komputer sebelumnya dalam rasio aspek 4:3 yang berarti lebar gambar adalah  $\frac{4}{3}$  kali tinggi.

**Kecerahan** — Kapasitas cahaya yang keluar dari tampilan atau tampilan proyeksi maupun perangkat proyeksi. Kecerahan proyektor diukur dengan satuan cahaya ANSI.

**Suhu Warna** — Tampilan warna pada cahaya putih. Suhu warna rendah menunjukkan cahaya yang lebih hangat (lebih banyak kuning/merah), sedangkan suhu warna tinggi menunjukkan cahaya yang lebih sejuk (lebih banyak biru). Satuan standar untuk suhu warna adalah K (Kelvin).

**Video Komponen** — Metode penayangan video berkualitas dalam format yang terdiri dari sinyal pencahayaan dan dua sinyal krominan terpisah serta ditentukan sebagai 'Y'Pb'Pr' untuk komponen analog dan 'Y'Cb'Cr' untuk komponen digital. Video komponen tersedia di pemutar DVD.

**Video Komposit** — Sinyal video yang menggabungkan luma (kecerahan), kroma (warna), burst (referensi warna), serta sinkronisasi (sinyal sinkronisasi horizontal dan vertikal) menjadi sinyal yang ditunjukkan dengan satu garis gelombang. Terdapat 3 jenis format, yakni NTSC, PAL, dan SECAM.

**Resolusi Terkompresi** — Jika gambar input memiliki resolusi yang lebih tinggi daripada resolusi asli proyektor, gambar yang dihasilkan akan diskala agar sesuai dengan resolusi asli proyektor. Sifat kompresi dalam perangkat digital berarti bahwa beberapa konten gambar hilang.

**Rasio Kontras** — Rentang nilai terang dan gelap dalam gambar atau rasio antara nilai maksimum dan minimum. Terdapat dua metode yang digunakan oleh industri proyeksi untuk mengukur rasio:

- 1 **Penuh Aktif/Tidak Aktif** — mengukur rasio cahaya lampu semua gambar putih (penuh aktif) dan cahaya lampu semua gambar hitam (penuh tidak aktif).
- 2 **ANSI** — mengukur pola 16 persegi hitam dan putih bergantian. Cahaya rata-rata yang dihasilkan dari persegi putih dibagi cahaya rata-rata yang dihasilkan dari persegi hitam untuk menentukan rasio kontras ANSI.

Kontras *Penuh Aktif/Tidak Aktif* selalu lebih besar dari kontras ANSI untuk proyektor yang sama.

**dB** — desibel — Unit yang digunakan untuk menyatakan perbedaan relatif pada data atau intensitas, biasanya antara dua sinyal akustik atau listrik, yang setara dengan 10 kali logaritma rasio kedua tingkat.

**Layar Diagonal** — Metode penghitungan ukuran layar atau gambar yang diproyeksikan. Penghitungan dilakukan dari satu sudut ke sudut yang berseberangan. Dengan tinggi 9 kaki dan lebar 12 kaki, layar memiliki diagonal 15 kaki. Dokumen ini mengasumsikan bahwa dimensi diagonal adalah untuk rasio 4:3 biasa pada gambar komputer seperti pada contoh di atas.

**DHCP** — Dynamic Host Configuration Protocol — Jaringan protokol yang dapat digunakan server untuk secara otomatis menetapkan alamat TCP/IP ke perangkat.

**DLP®** — Digital Light Processing™ — Teknologi layar reflektif yang dikembangkan oleh Texas Instruments, menggunakan cermin manipulasi kecil. Cahaya yang melewati filter warna dikirim ke cermin DLP yang menyusun warna RGB pada gambar yang diproyeksikan ke layar, disebut juga DMD.

**DMD** — Digital Micro-Mirror Device — Setiap DMD terdiri dari ribuan cermin campuran aluminium mikroskopis miring yang terpasang pada poros tersembunyi.

**DNS** — Domain Name System — Layanan Internet yang menerjemahkan nama domain menjadi alamat IP.

**Jarak Fokus** — Jarak dari permukaan lensa ke titik fokus.

**Frekuensi** — Tingkat pengulangan dalam siklus per detik pada sinyal listrik. Diukur dalam Hz (Hertz).

**HDCP** — High-Bandwidth Digital-Content Protection — Spesifikasi yang dikembangkan oleh Intel™ Corporation untuk melindungi hiburan digital di seluruh interface digital, misalnya DVI, HDMI.

**HDMI** — High-Definition Multimedia Interface — HDMI membawa video definisi tinggi tidak terkompresi beserta audio digital dan data kontrol perangkat dalam satu konektor.

**Hz (Hertz)** — Satuan frekuensi.

**IEEE802.11** — Kumpulan standar untuk komunikasi WLAN (wireless local area network). 802.11b/g/n menggunakan frekuensi 2,4 GHz.

**Koreksi Keystone** — Perangkat yang akan mengkoreksi gambar distorsi (biasanya efek atas lebar, bawah sempit) pada gambar yang diproyeksikan akibat proyektor yang tidak sesuai dengan sudut layar.

**Jarak Maksimum** — Jarak maksimum dari layar yang memungkinkan proyektor menampilkan gambar yang jelas (cukup terang) di ruangan yang gelap total.

**Ukuran Gambar Maksimum** — Ukuran gambar terbesar yang dapat ditampilkan oleh proyektor di ruangan gelap. Ukuran ini biasanya dibatasi oleh rentang fokus

optik.

**Jarak Minimum** — Posisi terdekat yang memungkinkan proyektor memfokuskan gambar ke layar.

**NTSC** — National Television Standards Committee. Standar Amerika Utara untuk video dan penyiaran dengan format video 525 garis pada 30 bingkai per detik.

**PAL** — Phase Alternating Line. Standar siaran Eropa untuk video dan penyiaran dengan format video 625 garis pada 25 bingkai per detik.

**Balik Gambar** — Fitur yang dapat digunakan untuk membalik gambar secara horizontal. Bila digunakan dalam lingkungan proyeksi biasa, teks, grafis, dsb. akan terbalik. Balik gambar digunakan untuk proyeksi belakang.

**RGB** — Merah, Hijau, Biru — biasanya digunakan untuk mengenali monitor yang memerlukan sinyal terpisah untuk masing-masing warna.

**S-Video** — Standar transmisi video yang menggunakan soket mini-DIN 4-pin untuk mengirim informasi video pada dua kabel sinyal yang disebut cahaya (kecerahan, Y) dan krominan (warna, C). S-Video juga disebut sebagai Y/C.

**SECAM** — Standar siaran Perancis dan internasional untuk video serta penyiaran yang terkait erat dengan PAL, namun dengan metode pengiriman informasi warna yang berbeda.

**SSID** — Service Set Identifiers — Nama yang digunakan untuk mengidentifikasi LAN nirkabel tertentu yang akan menjadi tujuan sambungan pengguna.

**SVGA** — Super Video Graphics Array — 800 x 600 piksel.

**SXGA** — Super Extended Graphics Array — 1280 x 1024 piksel.

**UXGA** — Ultra Extended Graphics Array — 1600 x 1200 piksel.

**VGA** — Video Graphics Array — 640 x 480 piksel.

**WEP** — Wired Equivalent Privacy — Metode untuk mengenkripsi data komunikasi. Kunci enkripsi hanya dibuat dan diberitahukan ke pengguna yang berkomunikasi, sehingga data komunikasi tidak dapat didekripsikan oleh pihak ketiga.

**XGA** — Extended Video Graphics Array — 1024 x 768 piksel.

**WXGA** — Wide Extended Graphics Array — 1280 x 800 piksel.

# Indeks

## D

Dell

menghubungi 144

dukungan

menghubungi Dell 144

## M

Mengatasi masalah 126

Menghubungi Dell 126

Mengatur Fokus Proyektor 32

Gelang fokus 32

Mengatur Gambar Proyeksi 31

Mengatur Ketinggian Proyektor  
31

mengurangi ketinggian  
proyektor

Roda penyesuai  
kemiringan 31

Mengganti Lampu 134

Menghidupkan/Mematikan  
Proyektor

Mematikan Proyektor 30

Menghidupkan Proyektor 30

Menghubungi Dell 7, 129, 134

Menyambung Pena Interaktif

Kabel daya 28

Kabel USB-A ke Mini USB-B 28

Kabel VGA ke VGA 28

Layar Proyeksi 28

Pena Interaktif 28

Menyambungkan Proyektor

Kabel daya 17, 18, 19, 20, 22,  
23, 24, 25, 26, 27

Kabel HDMI 25, 26, 27

Kabel RS232 19

Kabel S-Video 22

Kabel USB ke USB 17

Kabel USB-A ke USB-B 20

Kabel VGA ke VGA 17, 18

Kabel VGA ke YPbPr 24

Kabel Video Komposit 23

Ke Komputer 17

Menyambungkan dengan Kabel  
HDMI 25

Menyambungkan dengan Kabel  
Komponen 24

Menyambungkan dengan Kabel  
Komposit 23

Menyambungkan dengan Kabel  
S-video 22

Menyambungkan Komputer  
dengan kabel RS232 19, 20

## N

nomor telepon 144

## P

Panel Kontrol 35

## Pena Interaktif

- Indikator LED 11
- Lubang tali tangan 11
- Panel kontrol 11
- Sensor cahaya 11
- Soket pengisi daya dengan Mini USB 11
- Soket untuk upgrade firmware 11
- Tombol daya 11
- Ujung pena yang dapat diganti 11

## Port Sambungan

- Mini USB untuk mouse jauh, fungsi Interactive (Interaktif), dan upgrade Firmware. 13
- Output VGA-A (monitor loop-through) 13
- Slot kabel keamanan 13
- Soket HDMI 13
- Soket input kanal kanan Audio-B 13
- Soket input kanal kiri Audio-B 13
- Soket input VGA-A (D-sub) 13
- Soket input VGA-B (D-sub) 13
- Soket Layar USB Jenis B 13
- Soket Penampil USB Jenis A 13
- Soket RJ45 13
- Soket RS232 13
- Soket S-Video 13
- Soket Video Komposit 13

## R

- Remote Control 37
  - Unit penerima inframerah 36

## S

- Spesifikasi
  - Audio 137
  - Berat 137
  - Brightness (Kecerahan) 136
  - Catu Daya 136
  - Dimensi 137
  - Jarak Proyeksi 136
  - Jumlah Piksel 136
  - Katup Lampu 136
  - Kecepatan Lingkaran Warna 136
  - Kesesuaian 136
  - Kompatibilitas Video 136
  - Lensa Proyeksi 136
  - Lingkungan 138
  - Pemakaian Daya 137
  - Protokol RS232 141
  - Rasio Kontras 136
  - Soket I/O 138
  - Tingkat Noise 137
  - Ukuran Layar Proyeksi 136
  - Warna yang Dapat Ditampilkan 136

## T

- Tampilan di Layar 51
  - ADVANCED SETTINGS (Pengaturan Lanjutan) 55
  - AUDIO INPUT (Input Audio) 54

AUTO-ADJUST (Pengaturan Otomatis)	52
BRIGHTNESS/CONTRAST (Kecerahan/Kontras)	53
HELP (Bantuan)	73
INPUT SOURCE (SUMBER INPUT)	51
INPUT SOURCE MULTIPLE DISPLAY (Sumber Input Multilayar)	52
LANGUAGE (BAHASA)	73
Main Menu (Menu Utama)	51
VIDEO MODE (Mode Video)	53
VOLUME	54

## **U**

Unit Utama	10
Lensa	10
Panel kontrol	10
Penutup lensa	10
Roda penyesuai kemiringan	10
Speaker 5W	10
Tab Focus (Fokus)	10
Unit penerima inframerah	10